

Non-contact IC card lock

Fe-Lock Light basic

取扱説明書

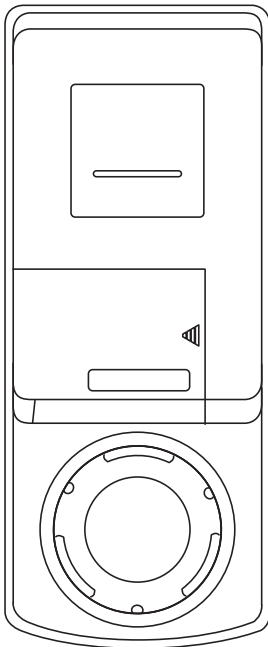

本紙は事故を防ぐための重要な注意事項と製品の取り扱い方を示しております。

本紙をよくお読みになり、安全にお使い下さい。お読みになったあとは、いつでも見られる場所に必ず保管して下さい。

もくじ

1	各部の名称.....	1
2	カードキーについて.....	1
3	施錠解錠操作.....	2
4	合鍵使用の表示機能について.....	4
5	カードキーの登録・抹消方法.....	5
6	電池交換.....	6
7	電池切れ警告.....	7
8	外観図.....	8
9	仕様.....	8
10	使用上の注意.....	9

はじめに

本紙は事故を防ぐための重要な注意事項と製品の取り扱い方を示しております。本紙をよくお読みになり、安全にお使い下さい。お読みになったあとは、いつでも見られる場所に必ず保管して下さい。

■通信規格について

本機はNFC (Near Field Communication) 13.56MHz帯域の近接型無線通信の国際規格 (ISO18092) に準拠しており、(社)日本自動認識システム協会 (JAI SA) の適用機種となります。独自のポーリング機能により、FeliCa及びMIFARE (ISO14443A) の両規格のカードを登録することが可能で、汎用性の高いシステムを構築することができます。

※本機専用カードは、パスワード保護されたMIFARE規格カードで構成されています。

※デポジット方式のICカードは貸借制である為、書き換え等の際に新品のICカードに自動的に変更されてしまう場合がございます。

※FeliCaは、ソニー株式会社の登録商標です。

※MIFAREは、NXPセミコンダクターズ社の登録商標です。



警告表示の意味

本取扱説明書では次のような表示をしています。

次の表示は、表示内容を守らず、誤った使用をした場合生じる危害や損害の程度を説明しています。

	注意 この表示は取扱を誤った場合、『傷害を負う可能性が想定される場合および物理的損害のみが想定される』内容です。
--	---

・次の絵表示の区分は、お守りいただく内容を説明しています。

	このような絵表示は気をつけていただきたい「注意喚起」内容です。
	このような絵表示は必ず実行していただく「強制」内容です。
	このような絵表示はしてはいけない「禁止」内容です。

1 各部の名称

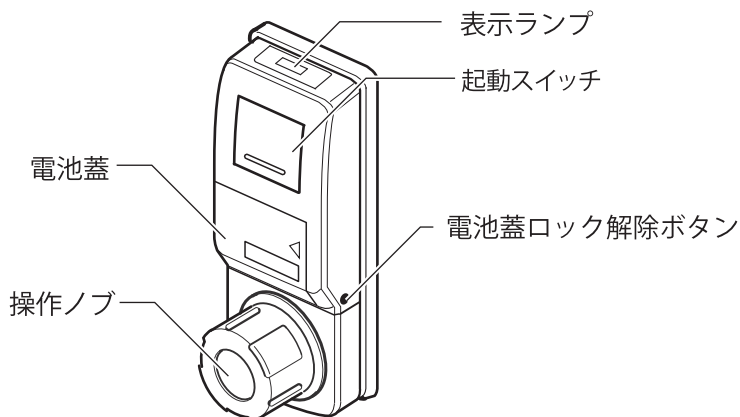

2 カードキーについて

■ご利用カード

通常の施錠操作に使用するカードです。
最大20枚までのご利用カード(登録可能なカード)を登録することが可能です。

※出荷時は登録済みカード1枚未登録カード2枚が付属します。未登録カードはP.5[ご利用カードを登録する]を参照し登録を行ってください。



ご利用カードはご購入頂いたFe-Lock Light basic本体 専用のカードとなります。同型のFe-Lock Light basicであっても別の個体には登録できません。

■登録カード

ご利用カードの登録や抹消の操作に使用するカードです。
再発行が不可能となっておりますので、ご使用時以外は大切に保管してください。



■登録可能なカード

Fe-Lock Lightは上記で弊社純正のご利用カード以外に、FeliCa及びMIFARE (ISO14443A) 規格のICカード (Suica、nanacoカード、楽天Edyカード等) や、おサイフケータイ機能(FeliCa) を搭載した携帯電話・スマートフォンを登録しカードキーとしてご利用いただけます。
登録できるカードの上限はご利用カードと合わせて20枚までとなります。

※「おサイフケータイ」は、株式会社NTTドコモの登録商標です。

■登録可能カード種・携帯電話

MIFARE (マイフェア)	MIFARE Classic1K
FeliCa (フェリカ)	FeliCa Standard FeliCa Light FeliCa Light-S
おサイフケータイ対応携帯電話	
おサイフケータイ対応スマートフォン	

※スマートフォンの登録・解錠操作には、モバイルSuicaやおサイフケータイアプリ等の起動が必要な場合がございます。

3 施錠操作

■施錠解錠操作

登録済みのカードで施錠を行います。

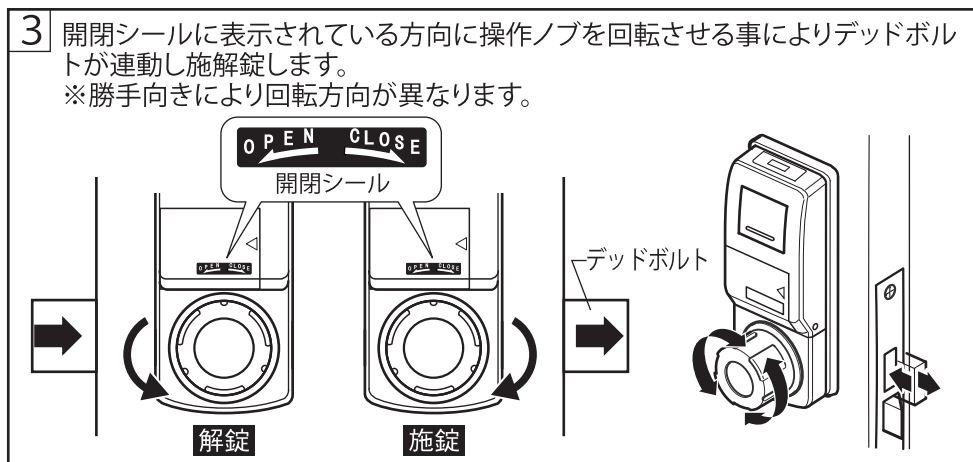
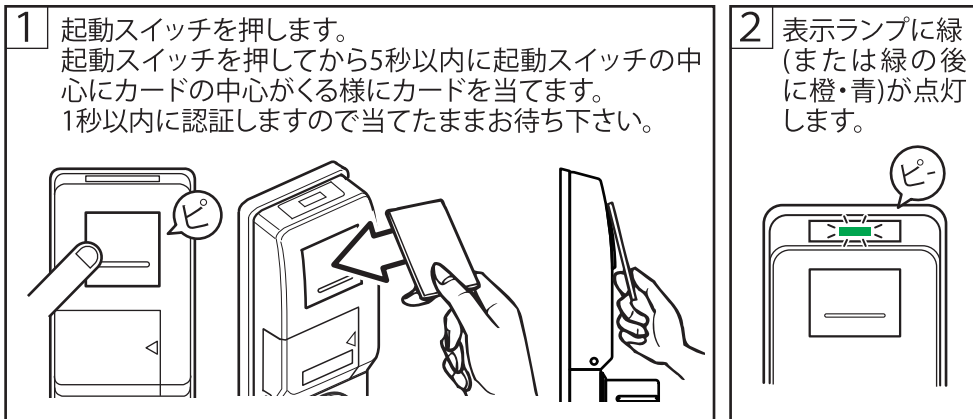

- ※一枚目に登録されたカード (製品購入時は付属の登録済みご利用カード) は緑の後に橙または青が表示される事がございます。(P. 4 [合鍵使用の表示機能について] 参照)
- ※登録されていないカードを当てた場合、表示ランプに[赤]が表示され、エラーとなります。
- ※ご利用カードが正しく認証されてから5秒以内に操作ノブが操作されなかった場合エラー表示が表示され連動が解除されます。

■エラー表示

正規操作が行われなかった場合、表示ランプに[赤]が点滅し、操作が無効であることをお知らせします。

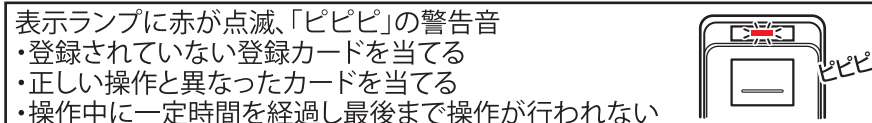

⚠ 操作時の注意

操作時は以下の項目をお守り下さい。

- ・施錠操作後、操作ノブが空回りする事をご確認下さい。
- ・操作ノブの回転が重い場合は、扉の建付けが悪い事が考えられますので修理をご依頼下さい。
- ・操作ノブを無理に回転させると故障の原因となります。
- ・カードケースや定期券入れに入れたままご使用頂けますが、他のカードや金属物と干渉し読みが悪くなる場合がございます。

■おサイフケータイでの操作

おサイフケータイ機能を搭載した携帯電話やスマートフォンを登録しカギとしてご使用する事が可能です。

おサイフケータイで本機を操作する場合はFeliCaマークが表記されている場所を起動スイッチに押し当てて下さい。

※一部の携帯機種ではご利用いただけない場合がございます。

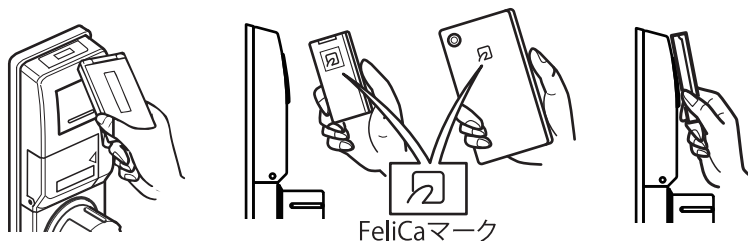

操作・設定について

Fe-Lock Lightは、カードの登録や抹消等の操作時、次の操作（起動スイッチを押す・カードを当てる）を行うまで一定時間を経過すると操作終了となります。

操作が途中で終了した場合、再度初めから操作を行って下さい。

■ご利用カード追加のご注文について

製品付属の追加カード発注書に必要事項をご記入の上、株式会社KeidenにFAXにてご注文下さい。指定の発注書以外でのご注文は、注文をお断りさせていただく場合もございます。

4 合鍵使用の表示機能について

利用者(1枚目に登録されたご利用カードの使用者)以外が所持している、2枚目以降に登録されたカード、過去に登録されていて抹消されたカードが使用されたことを利用者がカードを使用した時に表示ランプの色によりお知らせする機能です。

■通常使用 1枚目に登録されたご利用カードを使用。

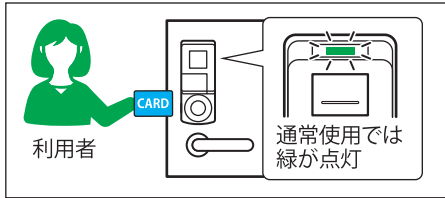

■二枚目以降に登録されたカードが使用された場合

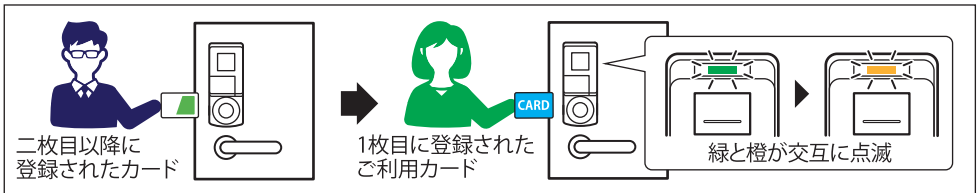

■抹消されたカードが使用された場合

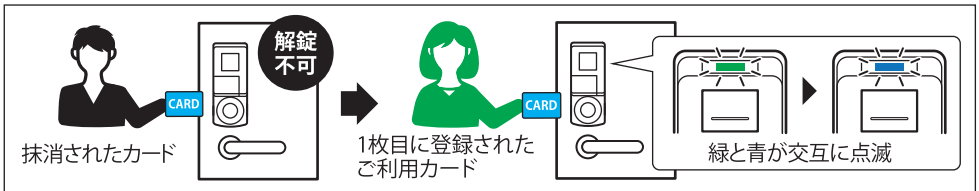

※抹消されたカードは過去20枚分までFe-Lock Light内に記録されています。
抹消されたカードが20枚を超えた場合は、古い記録が削除され表示されなくなります。

■抹消されたカードと二枚目以降に登録されたカードの両方使用された場合

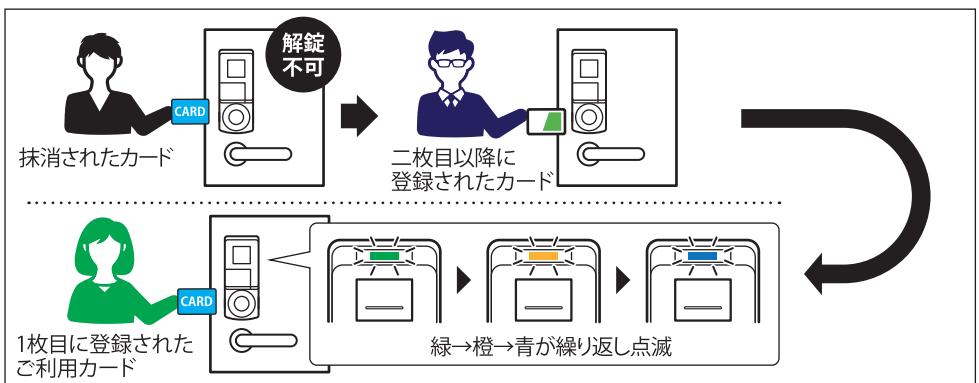

※抹消されたカードと利用者のカード以外の解錠出来るカードのどちらが先に使用されても表示ランプは緑→橙→青の順で表示されます。

■ご利用カードを登録する

登録カードとご利用カードを使用し、ご利用カードを登録します。

1 起動スイッチを2回押します。

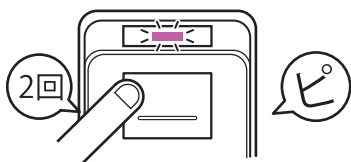

2秒経過後[紫]が点灯します。

2 登録カードを当てます。

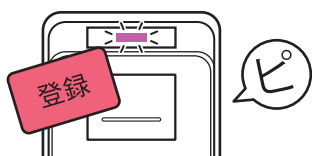

表示ランプに[紫]が点滅します。

3 登録するご利用カードを当てます。



表示ランプに[緑]が点滅します。
ピーと音がしたら設定終了です。

●ICカード・携帯電話も同様の手順で登録が可能です。

※スマートフォンの登録操作には、モバイルSuicaや、おサイフケータイアプリ等の起動が必要な場合がございます。

■ご利用カードを抹消する

登録カードを使用し、ご利用カードを抹消します。

1 起動スイッチを5回押します。

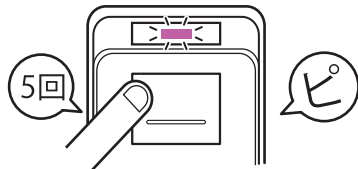

2秒経過後[紫]が点灯します。

2 登録カードを当てます。

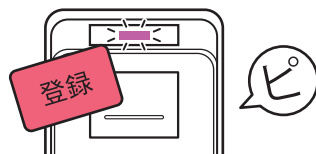

表示ランプに[紫]が点滅します。

3 再度登録カードを当てます。

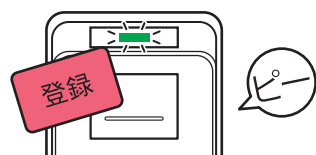

表示ランプに[緑]が点滅します。
ピーと音がしたら設定終了です。

●登録されている全てのICカード・携帯電話スマートフォンが抹消されます。
個別にご抹消する事は出来ません。

6 電池交換

■電池交換方法

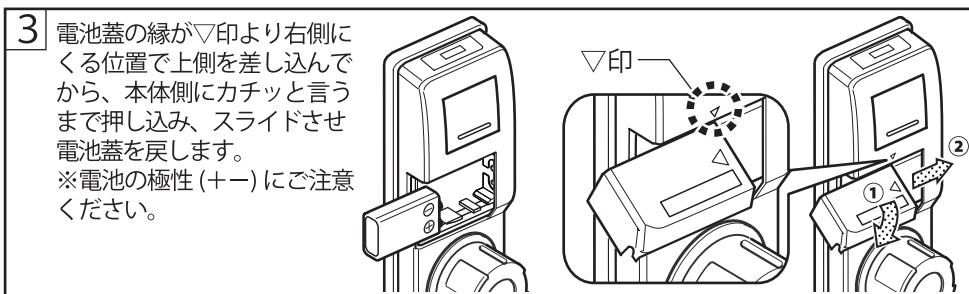
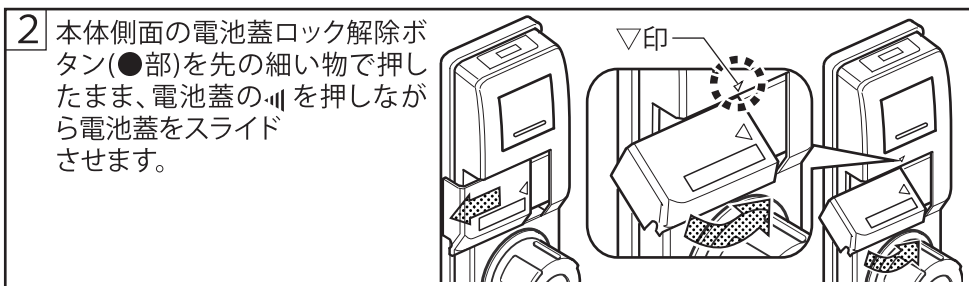
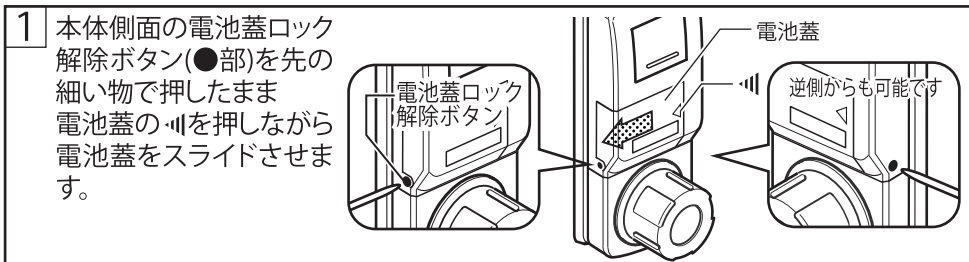

⚠ 本製品に付属している電池はテスト用電池です。所定の使用時間を満たさないうちに寿命が切れることがあります。テスト用電池はできるだけ早めに新しい電池と交換してください。

❗ 以下の項目は必ずお守り下さい。発熱・液漏れ・破壊の原因となります。

⊘ 雨水等の水滴が付着している状態では、絶対に電池交換は行わないで下さい。

- ・本製品に使用する電池は必ずアルカリ9V角型電池(パナソニック製6LR61YX推奨)をご利用下さい。
- ・交換時は必ず新しい電池と交換して下さい。

万一、電池の液漏れがおきたら

- ⚠
- ・液が目に入った場合は、こすらず、すぐに水道水等きれいな水で十分に洗ったあと、医師の治療を受けて下さい。
 - ・液を口に入れたり、なめた場合は、すぐに水道水で口を洗浄し、医師に相談して下さい。
 - ・液が衣服についたときは、水ですぐに洗い流して下さい。

7 電池切れ警告

■電池切れ警告

電池残量が一定量以下になると、カードを当てたときに表示ランプが7色に点滅し電池残量が低下している事を警告します。

最初に電池切れ警告が表示されてから10回の使用が可能です。

警告が出た場合できるだけ早く新しい電池に交換して下さい。

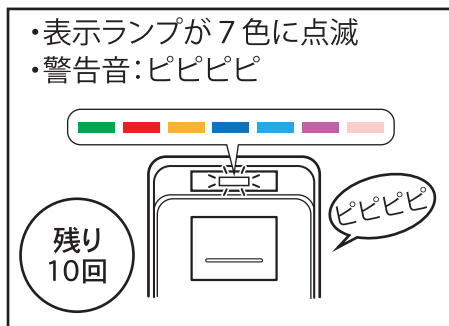

本製品の動作電圧を下回る程の急激な電圧低下が起きた場合、警告が出ずに動作できなくなる場合がございます。

そのような状況が発生した場合、速やかに新品の電池に交換してください。

■電池が切れた場合

電池切れ警告が表示されてから10回の使用后、電池残量低下により操作不能になった場合一度だけ施解錠操作が可能です。

1 起動スイッチを7回押します。

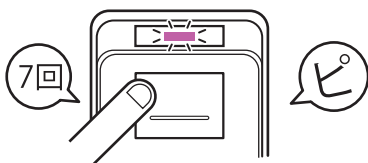

2秒経過後[紫]が点灯します。

2 ご利用カードを当てます。

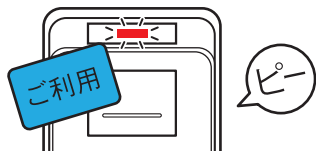

表示ランプに[赤]が点滅します。
操作ノブで施解錠操作を行います。



上記施解錠操作は電池切れ後一度だけの操作となりますご注意ください。

8 外観図

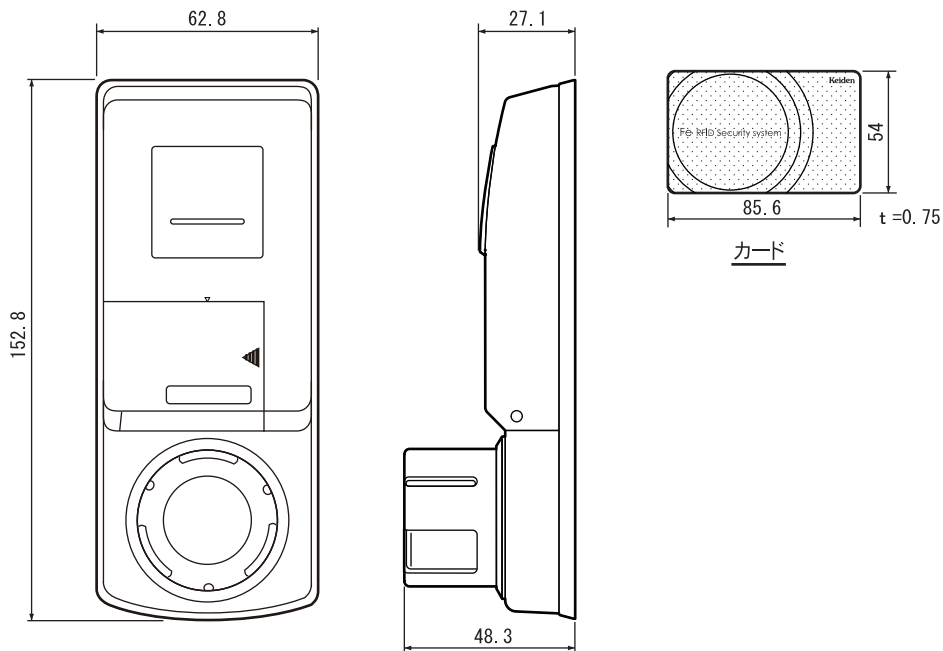

9 仕様

名称	Fe-Lock Light basic	
適用錠前/型式	MIWA : 08FE/08LEF/LEF/LE-03/LE-11/LSP/SWLSP	FELTBC-61F-K
	MIWA : 13LA/LA/LA・MA/LAF/LASP/LDA/LE/WLA	FELTBC-65F-K
	GOAL : ASLX/LG/LGK/LX	FELTBC-30F-K
仕上げ処理	本体 : ポリカーボネイト/塗装 (黒色) 操作ノブ (eシリンダー) : SUS316・プロテクターリング/塗装 (黒色)	
認証媒体	MIFARE UL/1K/4K及びFeliCa(MIFARE UL/4KはKeiden発行)	
照合方式	非接触認証NFC(13.56MHz)	
有効登録枚数	20枚	
錠連動機構(eシリンダー)	モータ駆動クラッチ連結構造	
耐久	施錠・解錠操作10万以上	
使用電源	アルカリ9V角型乾電池1本	
電池寿命	3年以上 アルカリ9V角型乾電池常温 (20~28℃) で1日10回使用の場合 (理論値)	
カード検知距離	約10mm	
表示	フルカラーLED	
使用温度範囲	-10~60℃	
使用湿度範囲	90%RH未満 (結露なきこと)	
防滴・防塵性能	IPX4*・IP5X**	
重量	420g	

10 使用上の注意

- ・本機を安全に正しくご使用いただく為、以下の注意事項を必ずお守り下さい。
- ・ここに示した注意事項は、お使いになる人や、他の人への危害、財産への損害を未然に防止するための内容を記載しておりますので必ずお守り下さい。
- ・次の表示は、表示内容を守らず、誤った使用をした場合生じる危害や損害の程度を説明しています。

 **注意** この表示は取扱を誤った場合、『傷害を負う可能性が想定される場合および物理的損害のみが想定される』内容です。

- ・次の絵表示の区分は、お守りいただく内容を説明しています。



このような絵表示は
気をつけていただきたい
「注意喚起」内容です。



このような絵表示は
必ず実行していただく
「強制」内容です。



このような絵表示は
してはいけない「禁止」
内容です。

■Fe-Lock Lightの注意



操作ノブを回転停止位置より無理に回転させないで下さい。
必要以上の力を加えると内部部品の破損により操作が出来なくなります。
また操作ノブを回転させる時はラッチボルトが戸受けに入っていることをご確認ください。



施錠操作後、操作ノブが空回りする事、また、施錠されている事をご確認下さい。



操作ノブの回転が重い場合は、扉の建付けが悪い場合がございます。
この状態で使用し続けると、故障の原因となりますので、扉の調整・修理をご依頼下さい。



分解改造等を行わないで下さい。
故障の原因となります。



掃除をする場合は、酸やアルカリ・塩素等の化学薬品で洗浄しないで下さい。
変色や腐食の原因となります。

■カードキーの注意

取り扱いについて



変形、破損の恐れがありますので、水に濡らしたり、故意に折り曲げたり、傷つけたりしないで下さい。



破損の原因となることがありますので、硬貨などの硬いものと一緒にはしないで下さい。



他のICカードや、金属、金属を含むもの(アルミ箔・金箔など)と重ねてご使用になると正しく認証されない場合がございます。

保管上のご注意



使用不能になる恐れがありますので、電子レンジ、医療用機器等の高周波を発生する装置の近辺での放置は避けて下さい。

品質低下の恐れがありますので、次のような場所での放置は避けて下さい。



- ・直射日光の当たる場所
- ・湿気、埃の多い場所
- ・暖房器具の近くや車のダッシュボード等高温になる場所

■販売元 **ケイデン・セキュリティ機器販売** 株式会社

■製造元 **株式会社 Keiden**

東京本社 〒113-0021 東京都文京区本駒込2-29-24 TEL.03-3945-0069・FAX.03-5319-0335
大阪営業所 〒530-0031 大阪府大阪市北区菅栄町1-20 TEL.06-6354-1169・FAX.06-6354-1197
福岡営業所 〒810-0073 福岡県福岡市中央区舞鶴1-4-1 TEL.092-739-6155・FAX.092-739-6156
<https://www.keiden-jp.com>