

カギ番人 Strong

ストロング P500

取扱説明書(保証書付)

Keiden

本書をよくお読みになってからご使用ください。

△本品は大変重量があります。設置や箱から出す際には必ず本体を持って下さい。ウェザーカバーは外れる可能性があります。

暗証番号の設定

暗証番号は、4～7桁の数字を設定することをお勧めします。(1～12桁が設定可能です。)

また、暗証番号は順不同です。同じ番号を2回以上設定することはできません。

推測されやすい番号はお避け下さい。また、設定後は番号を忘れないよう記録し、大切に保管して下さい。

フタを開ける

①ウェザーカバーを手前に引き、開けます

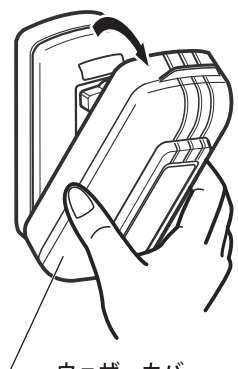

ウェザーカバー

②CLEAR ボタンを下げます。

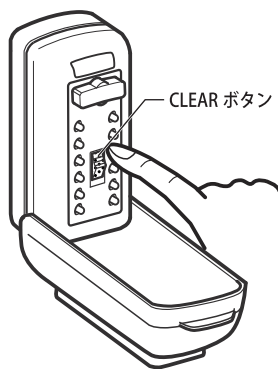

CLEAR ボタン

③オープンハンドルを矢印の方向に解錠位置まで回し(180度)、フタを開けます。

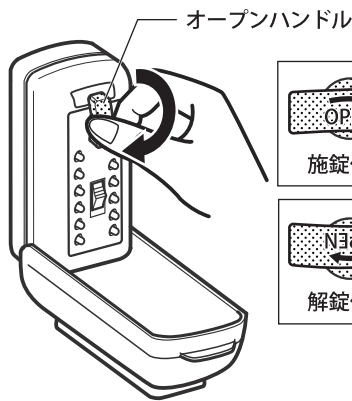

オープンハンドル



施錠位置

解錠位置

④フタを開けたまま、オープンハンドルを施錠位置に戻します。

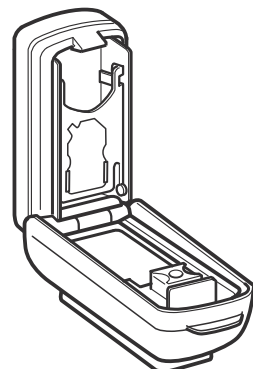

※オープンハンドルが施錠位置にないと暗証番号の設定が出来ません。

暗証番号を設定する

①中フタからプラスチックカードを取り外します。

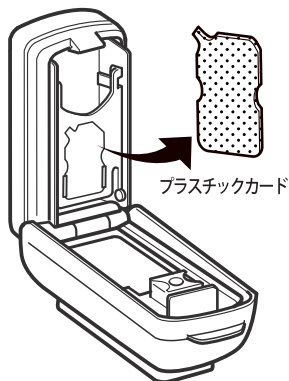

プラスチックカード

②フタをあけたままオープンハンドルを左回りで施錠位置に戻します。

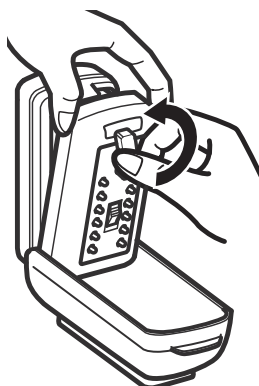

施錠位置

③フタ内側のビスを外し、セキュリティプレートを取り外します。

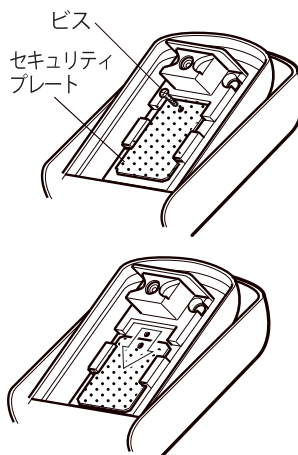

ビス

セキュリティプレート

下にスライドさせて外します。

④セキュリティプレートを外すと▼印ボタンが12個並んでいます。このボタンは表側押しボタンに対応しています。この▼印を上向きにし、暗証番号を設定します。

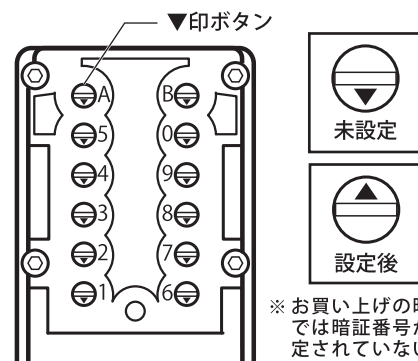

未設定

設定後

※お買い上げの時点では暗証番号が設定されていないため▼印は全て下を向いています。

※オープンハンドルが施錠位置にないと暗証番号の設定が出来ません。

④プラスチックカードの先端で、▼印を軽く押しながら半回転させます。

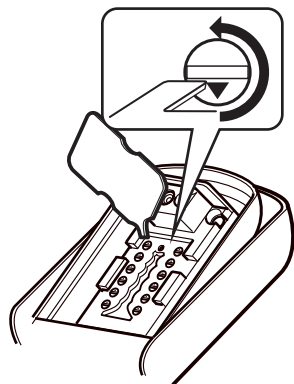

例：1470A に設定した場合

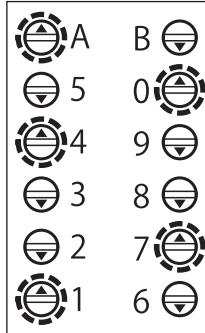

△この時、▼印が真上を向くようにしてください。斜めに傾いている場合、暗証番号は設定されません。



×悪い例

設定が終了したら、プラスチックカードとセキュリティプレートに戻します

テストする

△フタを閉じる前に必ずテストを行なって下さい

①最後にテストを行います。設定した暗証番号のボタンをそれぞれパチッと音がなるまでしっかり押します。



※番号を押し間違えた場合はCLEAR ボタンを押すと元の状態に戻ります。(パチッと音がなるまでしっかりと押しして下さい)

②オープンハンドルを解錠位置まで回します。



③回転に合わせてロックボルトが収まる事をご確認下さい。

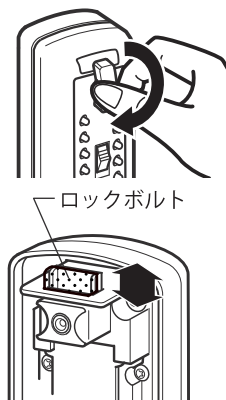

ロックボルト

うまく行かない場合は再度設定を行います。

使用方法

フタを開ける

①ウェザーカバーを手前に引き、開けます

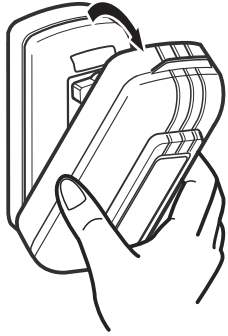

②設定した暗証番号を押します。

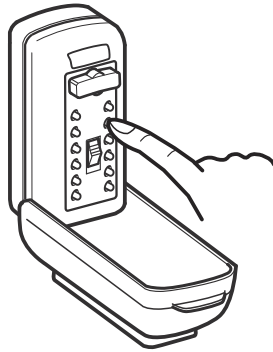

③オープンハンドルを矢印向きで解錠位置まで回し、フタを開けます。

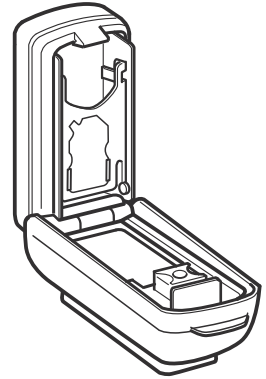
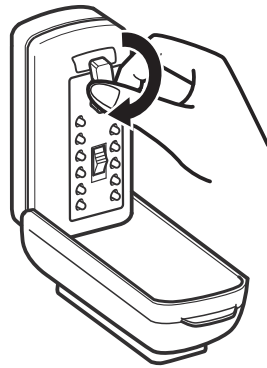

④中フタを開けます。

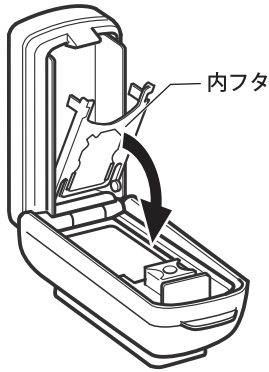

⑤フックにカギをかけ、収納します。

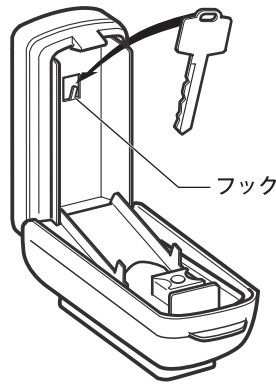

フタを閉める

フタを閉じ、オープンハンドルを下図の矢印の方向（反時計回り）に回し、ウェザーカバーを閉じます。

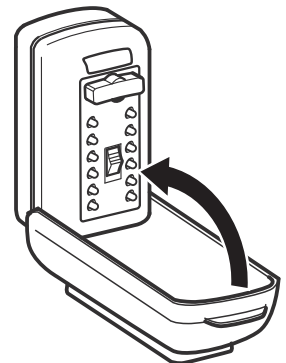
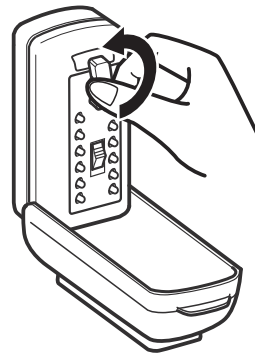

設置する

平坦な面に付属のビスまたは用途に合った適当な取付用具を用いて取り付けて下さい

※取り付け場所の構造や材質に合った工法で取り付け工事を行ってください。
壁の柱等、できるだけ丈夫な部分に設置してください。

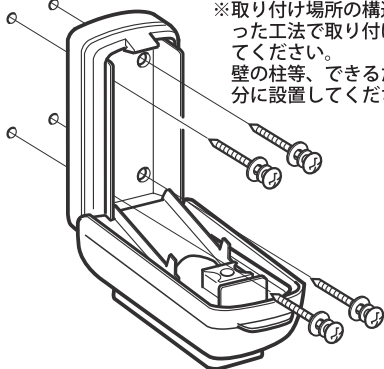

付属のビスは5mm径のコンクリート用ノーブラグビスです。
付属のビスをご利用の場合はΦ4.3～4.5mmの下穴をあけて下さい。

ウェザーカバーは必要に応じ、着け外しが可能です

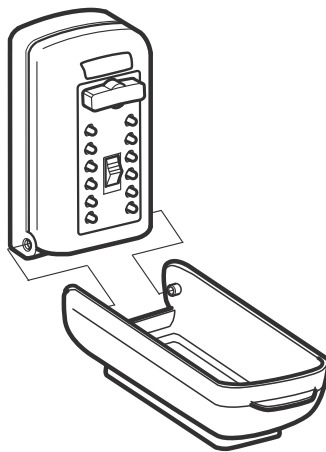

外観寸法

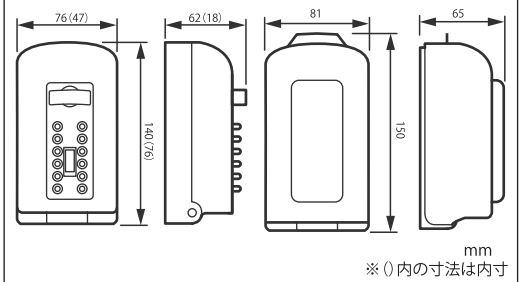

仕様

名称	カギ番人ストロング
型式	P500
材質	本体:亜鉛合金/ステンレス ボタン・ウェザーカバー:POM
重量	1900g

⚠️ ご注意

- 設定された暗証番号を入力する以外に、解錠する方法はございません。
- 暗証番号のお忘れ、お問い合わせに関しまして、当社では対応できません。
- 暗証番号は忘れないよう記録し安全な場所に保管下さい。暗証番号を喪失すると解錠出来なくなります。
- 暗証番号の設定変更後は、扉を閉める前に、必ず新しい暗証番号で解錠出来るかをご確認下さい。
- 暗証番号の設定は付属のプラスチックカードをご使用ください。ドライバーなどは故障の原因となります。
- 開閉はゆっくりと行ってください。けがや破損の原因となる恐れがあります。
- キーボックスのフタはしっかり閉めてください。閉めた後は正しく閉まっているかご確認ください。
- 収納物の形状・収納方法によっては、引っかかるなど開閉できなくなる場合がありますのでご注意ください。
- 製品の落下によるケガ、製品や収納物・建物やドア等の破損には、一切の補償・弁償等を行いません。
- 収納物の盗難等、事故・トラブル・犯罪等が発生しても、当社は一切の補償・弁償等を行いません。
- 潤滑油は故障の原因となりますので、絶対に使用しないで下さい。
- カギ保管時はキーホルダーを外して収納して下さい。

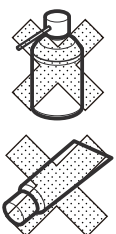

潤滑油は故障の原因となりますので、使用しないで下さい。