

△ 本品は大変重量があります。設置や箱から出す際には必ず本体を持って下さい。

※本書をよくお読みになってからご使用ください。

暗証番号の設定

暗証番号は、4～7桁の数字を設定することをお勧めします。(1～12桁が設定可能です。)

また、暗証番号は順不同です。同じ番号を2回以上設定することはできません。

推測されやすい番号はお避け下さい。また、設定後は番号を忘れないよう記録し、大切に保管して下さい。

1 フタを開ける

① CLEARボタンを下げます。

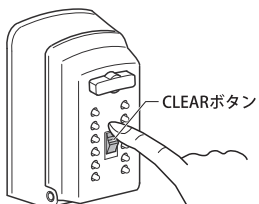

② オープンハンドルを矢印の方向(時計回り)に解錠位置まで回し(180度)フタを開けます。

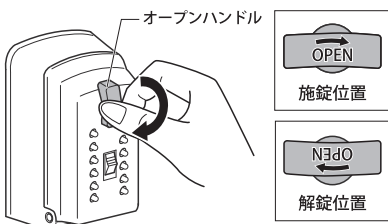

③ フタを開けたまま、オープンハンドルを矢印の方向(反時計回り)に回し、施錠位置に戻します。

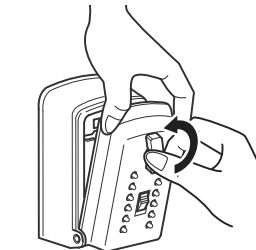

※オープンハンドルが施錠位置にないと暗証番号の設定が出来ません。

2 暗証番号を設定する

① 中フタからプラスチックカードを取り外します。

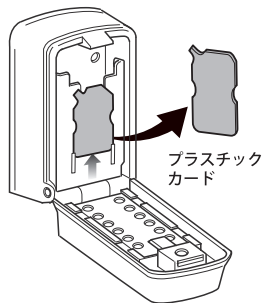

② フタの裏側に▼印ボタンが12個並んでいます。このボタンは表側プッシュボタンに対応しています。この▼印を上向きにし、暗証番号を設定します。

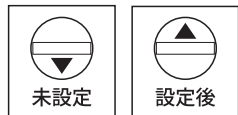
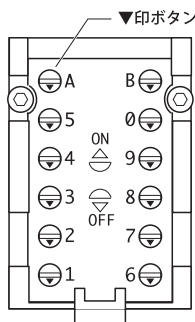

※お買い上げの時点では暗証番号が設定されていないため▼印は全て下を向いています。

※オープンハンドルが施錠位置にないと暗証番号の設定が出来ません。

③ プラスチックカードの先端で、▼印を軽く押しながら半回転させます。

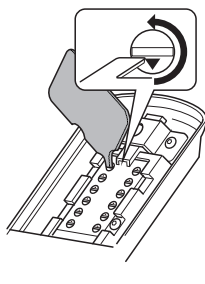

例：1470A に設定した場合

A	B
5	0
4	9
3	8
2	7
1	6

注意

この時、▼印が真上を向くようにしてください。斜めに傾いている場合、暗証番号は設定されません。



※設定操作は必ず付属のプラスチックカードを使用し行ってください。プラスチックカード以外の物で操作すると故障の原因となります。

設定が終了したら、プラスチックカードを戻します。

3 テストをする ※フタを閉じる前に必ずテストを行なって下さい。

① 最後にテストを行います。設定した暗証番号のボタンをそれぞれパチッと音がなるまでしっかり押します。

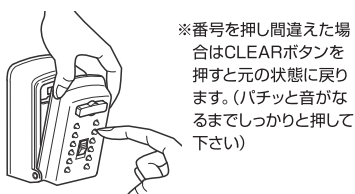

※番号を押し間違えた場合はCLEARボタンを押すと元の状態に戻ります。(パチッと音がなるまでしっかりと押しして下さい)

② オープンハンドルを解錠位置まで回します。

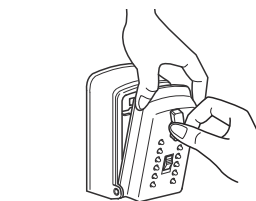

③ 回転に合わせてロックボルトが収まる事をご確認下さい。

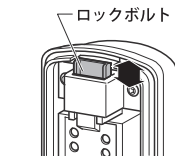

うまく行かない場合は再度設定を行います。

ご使用方法

1 フタを開ける

① 設定した暗証番号を押します。



② オープンハンドルを矢印の方向に解錠位置まで回し(180度)、フタを開けます。

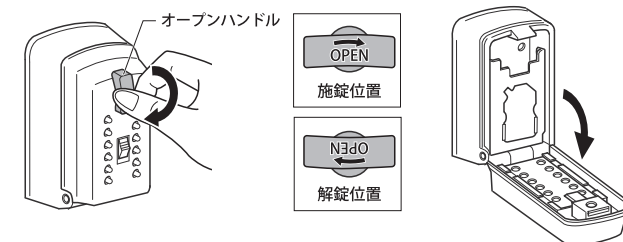

③ 内フタを開けます。

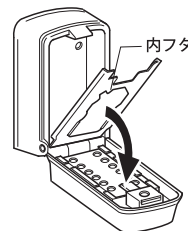

④ カギやカード等を収納します。

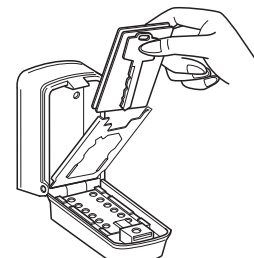

2 フタを閉める

フタを閉じ、オープンハンドルを下図の矢印の方向(反時計回り)に回します。

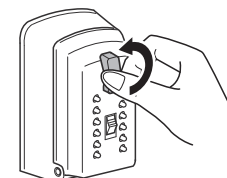

設置方法

平坦な面に付属のビスまたは用途に合った適当な取付用具を用いて取り付けて下さい。

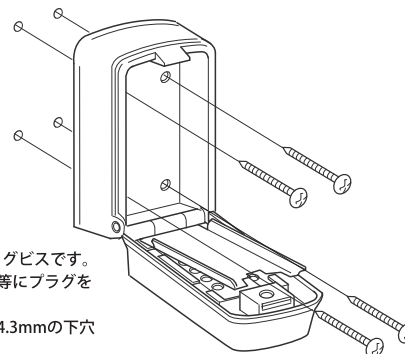

△ 設置時の注意

- 施工時、製品の落下には十分にご注意ください。
- 取り付け場所の構造や材質に合った工法で取り付け工事を行ってください。壁の柱等、できるだけ丈夫な部分に設置してください。

付属のビスは5mm径のノープラグビスです。コンクリート・木材・ブロック等にプラグを使用せずにご利用頂けます。付属のビスをご利用の場合はΦ4.3mmの下穴をあけて下さい。

△ 設置時の注意

- 分解・改造をしないでください。また、投げたり乱暴に取り扱うと故障の原因となります。
- 潤滑油は故障の原因となりますので使用しないでください。
- 製品の落下によるケガ・製品や収納物、建物やドア等の破損には一切の補償・弁償等はありません。
- 収納物の盗難等、事故・トラブル・犯罪等が発生しても、当社は一切の補償・弁償等はありません。
- 暗証番号は忘れないように記録し、安全な場所に保管してください。
- 暗証番号に設定されたボタンを押す以外に、開錠する方法はございません。
- 暗証番号のお忘れ、お問い合わせに關しまして、当社では対応できません。
- 防水加工はされていませんので、収納物の保管には十分ご注意ください。
- 製品の改良等により、予告なく仕様を変更する場合があります。

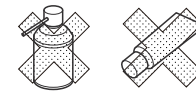

潤滑油は故障の原因となりますので、使用しないで下さい。

初期不良品の交換について

本製品に破損等初期不良がある場合、日本国内に限り新しい商品とお取り替えます。下記までご連絡ください。ただし、以下の場合は製品交換対象外となりますのでご了承ください。

- 商品購入後8日が経過した場合。
- 納品書やレシート等、購入日を証明できるものがない場合。

※ご使用中に故障等が生じた場合、製品の修理はお受けできません。予めご了承ください。

総発売元

ケイデン・セキュリティ機器販売株式会社

本社:〒113-0021 東京都文京区本駒込2-29-24 TEL.03-3946-9209 FAX. 03-5319-0335
ホームページ <https://www.keiden-jp.com>