

非接触IC取替錠

エフイーロック・エスイー・プラス

Fe-Lock SE Plus⁺

カードをあててドアオープン、暗証番号も使える
既存の扉にカンタン設置の非接触タイプのICカードキー



信頼性 × 高品質



30万回の連続動作試験
をクリア



防塵・防水構造、IP55保
護等級試験をクリア*



安心の国内製造



操作ノブは強固で耐環境
性に優れたステンレス製

*防塵・防水構造は製品部屋外側のみとなります。

特許取得



★e-cylinder (操作ノブ)

特許第 3782812 号

★鍵の使用の表示機能

特許第 6157232 号



エフイーロックはRFID（非接触自動認識技術）によりフェリカ・マイフェア規格のカードやICタグをタッチすることで、情報を照合し施解錠が行えるNFCに対応した非接触IC錠です。

NFC お手持ちのICカードがカギになる

NFC規格に対応しており、FeliCa・MIFAREの電子マネーカードやIDカードICタグなどをカギとしてご利用可能です。

電子マネーカード・交通系ICカードや社員証・IDカード等、普段利用しているカードやICタグなどが、簡単な操作でカギとして登録できます。

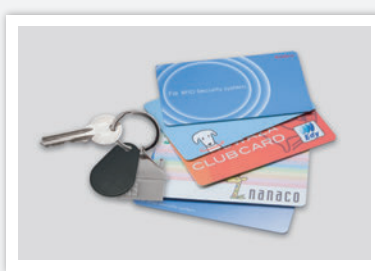
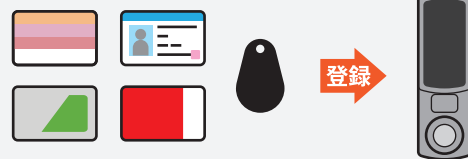

既存の錠前から取替可能

取替えタイプで扉に加工することなく、現在取り付けられている錠前から簡単に交換する事が可能です。施工時の手間やコストも削減し、低コスト・短時間で導入が可能です。

部屋外側



部屋内側



対応錠前

ケースロック・レバーハンドルタイプの面付箱錠・チューブラ本締錠等の錠前に対応しています。

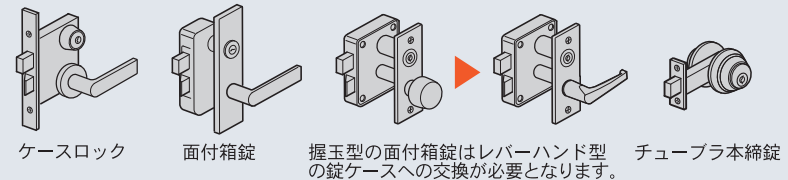

メーカー名	型式
MIWA	LSP・LZ・LZS・LA・LAT・RA*・PMK*
GOAL	ASLX・LG・TX・TTX・MX*
SHOWA	CL-50
各種チューブラ本締錠	

*RA・PMK・MX はダブルバッテリーケース非対応となります。

※上記対応錠前以外にも取付可能な場合もございますので、別途弊社までお問い合わせください。

3 Type 設置場所・用途に合わせて選べる3タイプ

スタンダードタイプ

3000枚までのカードが登録可能。オフィスの入退室管理・学校や倉庫など様々な用途でご利用いただけます。



オフィス向け

コモンタイプ

300グループに10枚ずつのカードが登録でき3000枚のカードが登録可能。部屋毎にグループで登録できる為、集合住宅の共用部に最適です。



共用部・通用口向け

安全性・利便性を追求した多彩な機能とサービス

従来のカギの利便性に加え、今までの錠前の概念を変えるユニークな機能で幅広いニーズにマッチしユーザーそして管理者に「安心」「安全」「快適」を提供します。

カンタン操作

全ての操作を4桁LED表示と音でナビゲート、カードの登録・抹消や設定等の操作も本体とカードでカンタンに行えます。

非常電源端子

万が一の電池切れも、市販の乾電池で外部からの電源供給が可能です。

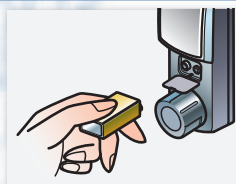

不正解錠をシャットアウト

ピッキング等の特殊解錠は無効高い防犯製法を持ち破壊に対して極めて強固なキーホールレスシリンダー構造となっています。

手動で確実 特許第3782812号

操作ノブ(eシリンダー)を回して施解錠、利用者による確実な操作が可能。



防塵・防水構造

部屋外側カード照合部は、防塵・防水規格IP55の試験に合格、雨が降る扉にも設置が可能です。※電池ケース部は防塵・防水未対応となります。

乾電池式で高寿命

乾電池1本で2年以上稼働(1日10回使用)の省エネ設計。オプションのダブルバッテリーケース使用で3年以上の稼働も可能、電池交換時期もLED表示でお知らせします。



暗証番号解錠

お部屋案内等、空室時使用する2桁の暗証番号や、利用者が使用する4桁の暗証番号でカードを使用せずに解錠操作が可能です。※マルチタイプのみ



watch機能 特許第6157232号

自分以外の方が所持しているカードキーの使用や、抹消されているカードキーの使用があったことをお知らせし利用者に安心を提供するwatch機能。※マルチタイプのみ ※ご注文時watch機能の有無をご指定ください。



使用履歴を記録

カードの使用履歴を常に内部メモリに記録、もしもの時に使用履歴を抽出・出力が可能。

24時間サポート

緊急対応用のコールセンターが24時間対応。

カード発行&管理

専用ソフトウェアでカード作成が可能、同時に物件管理も行えます。

カンタンキープラン

マスターキーシステムや逆マスターキーシステム等のキープランもご自分で簡単に設定できます。

マルチタイプ

20枚まで登録可能。管理物件の全ての空室を解錠できるカード等、賃貸管理に最適化されたカードで効率的な管理システムを構築可能です。

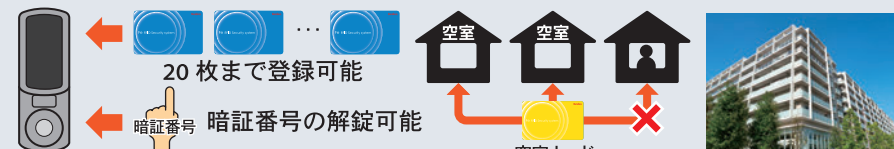

玄関ドア向け

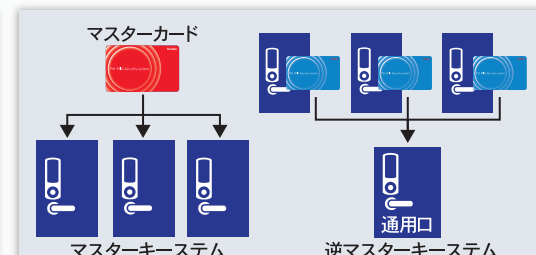

オートロックもお部屋と同じカードキーでオープン

オートロック解錠用のカードリーダーは Fe-Lock シリーズと共通のインターフェイスの採用により本体とカードだけの簡単な操作で、カードの紛失時にはご利用者自身で対応が可能になります。マンション等の集合住宅ではお部屋毎の登録抹消ができ、セキュリティ性を向上させると同時に建物管理者は従来のオートロックシステムの欠点とも言える「煩わしい管理」から解放されます。



オートロック以外にも、宅配ボックスにカードをかざして荷物の受け取り、通用口の出入り、一枚のカードで建物内の設備の操作ができます。その他にも、様々な機器と連動が可能です。

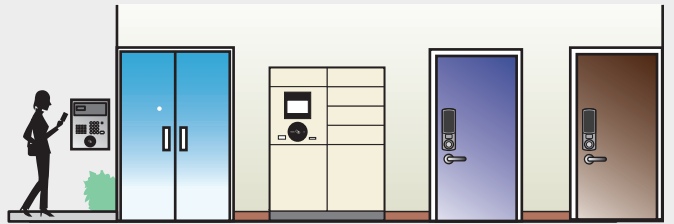

1 エントランスカードリーダーにカードをかざしてオートロックをオープン

2 お部屋のドアも同じカードをあててオープン

SSリーダシリーズ コントローラ内蔵のNFCカードリーダー

カードリーダーを設置する場所や環境に合わせて3種類の形状からお選びいただけます。ロビーインターホンへの組み込みや既存のキースイッチからの交換も可能です。

埋込型 FE-310SS-SB	組込型 FE-310SS-P	キースイッチ取替型 FE-310SS-SW
2個用スイッチボックスに対応したフラットなデザインの壁埋込型	エントランスのロビーインターホンに一体化する組込型	キースイッチから加工なしで交換が可能、既存物件に簡単設置

+仕様・外觀寸法

名称	Fe-Lock SE Plus
適用錠前	MIWA : LSP・LZ・LZS・LA・LAT・RA・PMK / GOAL : ASLX・LG・TX・TTX・MX / SHOWA : CL-50 各種チューブラ本錠
材質 / 仕上げ処理	本体: ポリカーボネイト / ブルースモーク、ABS/クロムメッキ・シルバー シリンダー: SUS630・ABS/シルバー
照合方式	非接触認証 NFC(13.56MHz) 検知距離 :10mm
認証媒体	MIFARE UL1K/4K (Keiden 発行) 及び FeliCa
登録有効枚数	スタンダードタイプ 3000枚 (別途マスターカード9枚)
	コマタイプ 3000枚 (300室×10枚・別途マスターカード9枚)
	マルチタイプ 20枚 (別途マスターカード9枚)
使用電源	アルカリ9V角型電池×1本 / ダブルバッテリーケース仕様 (オプション): アルカリ9V角型電池×2本
電池寿命	2年以上 / ダブルバッテリーケース仕様 (オプション): 3年以上 ※常温 (20~28℃) で1日10回操作の場合 (理論値)
非常用電源	アルカリ9V角型電池
使用環境	温度範囲 -10~60℃ 90% RH 未満 (結露なきこと)
防塵・防水性能	IP55* (部屋外側のみ)
入出力	USB Type-C (起動スイッチパネル内)
重量	520g (角型9V電池1本含む) / ダブルバッテリーケース仕様 (オプション) :705g (角型9V電池2本含む)

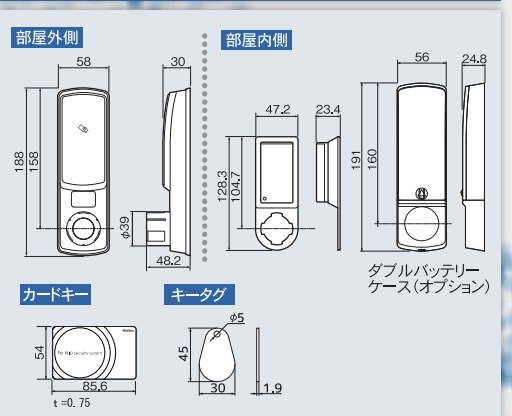

上記電池寿命は、弊社推奨の新しい電池(パナソニック 6LR61Y)を使った時の標準的な動作であり電池寿命を保証するものではありません。
*IP55とは、粉塵が内部に浸入することを防止する。若干の粉塵の浸入があっても正常な運転を阻害しない。尚且つ、いかなる方向からの水の直接噴流によっても有害な影響を受けないことを意味します。

■販売店

■製造・総発売元

株式会社 Keiden SINCE 1972 Card&Security

Keiden(ケイデン)は1972年の創業以来カードキー・セキュリティメーカーとして暮らしの安心を支え続けています。

- 本社 東京都文京区本駒込 2-29-24 TEL.03-3945-0069 FAX.03-5319-0335
- 大阪営業所 大阪府大阪市北区菅栄町 1-20 TEL.06-6354-1169 FAX.06-6354-1197
- 福岡営業所 福岡県福岡市中央区舞鶴 1-4-1 TEL.092-739-6155 FAX.092-739-6156



※製品の的外観・仕様などは 予告なく変更することがありますので、あらかじめご了承ください。

<https://www.keiden-jp.com>