



Instructions manual

Ver.1.20

Fe-Lock SE Plus RFID Security system

コモンタイプ 取扱説明書

本紙は事故を防ぐための重要な注意事項と製品の取り扱い方を示しております。

本紙をよくお読みになり、安全にお使い下さい。お読みになったあとは、いつでも見られる場所に必ず保管して下さい。

はじめに

本紙は事故を防ぐための重要な注意事項と製品の取り扱い方を示しております。

本紙をよくお読みになり、安全にお使い下さい。お読みになったあとは、いつでも見られる場所に必ず保管して下さい。

■通信規格について

独自のポーリング機能により、FeliCa 及び MIFARE (ISO14443A) の両規格のカードを登録することが可能で、汎用性の高いシステムを構築することができます。

※本機専用カードは、パスワード保護された MIFARE 規格カードで構成されています。

※デポジット方式の IC カードは貸借制である為、書き換え等の際に新品の IC カードに自動的に変更されてしまう場合がございます。

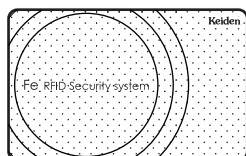

※ FeliCa は、ソニー株式会社の登録商標です。

※ MIFARE は、NXP セミコンダクターズ社の登録商標です。

警告表示の意味

本取扱説明書では次のような表示をしています。

次の表示は、表示内容を守らず、誤った使用をした場合生じる危害や損害の程度を説明しています。



注意

この表示は取扱を誤った場合、『傷害を負う可能性が想定される場合および物理的損害のみが想定される』内容です。

次の絵表示の区分は、お守りいただく内容を説明しています。



このような絵表示は、気をつけていただきたい「注意喚起」内容です。



このような絵表示は、必ず実行していただく「強制」内容です。



このような絵表示は、してはいけない「禁止」内容です。

もくじ

1	各部の名称	1
2	カードについて	1
	カード一覧	1
	カード・コードの登録限度	2
3	運用モードについて	2
	運用モード一覧	2
	運用の流れ	2
	システムコード	2
	カードの登録について	2
4	電池を入れる (電池交換)	3
	電池交換	3
	ダブルバッテリー (オプション) 電池交換	3
	電池切れ時の対応方法	3
	電池切れ警告	3
5	操作する	4
	カードキーで解錠する	4
	表示ランプ	4
	方向ランプを設定する	5
	工事モードから入居モードに変更する	6
	ご利用カードを登録する	6
	ご利用カードを抹消する	6
	登録カードを登録する	7
	ご利用カード・登録カードを一括登録する	7
	登録カードの登録 No.を確認する	8
	登録カードを抹消する	8
	更新登録カードを使用する	9
	マスターカード・登録マスターカードを登録する	9
	マスターカード・登録マスターカードを個別に抹消する	10
	マスターカード・登録マスターカードを全て抹消する	10
	更新ご利用カードを使用する	11
	ご利用カードの時限設定	11
	ブザー音量を設定する	12
	時刻を表示する	12
	時刻を設定する	13
6	使用履歴について	13
7	外観図	14
8	仕様	15
9	使用上の注意	16
	Fe-Lock の注意	16
	カードキーの注意	16
10	カードキーのご注文について	16

Fe-Lock SE Plus Common-type Instructions manual

1 各部の名称

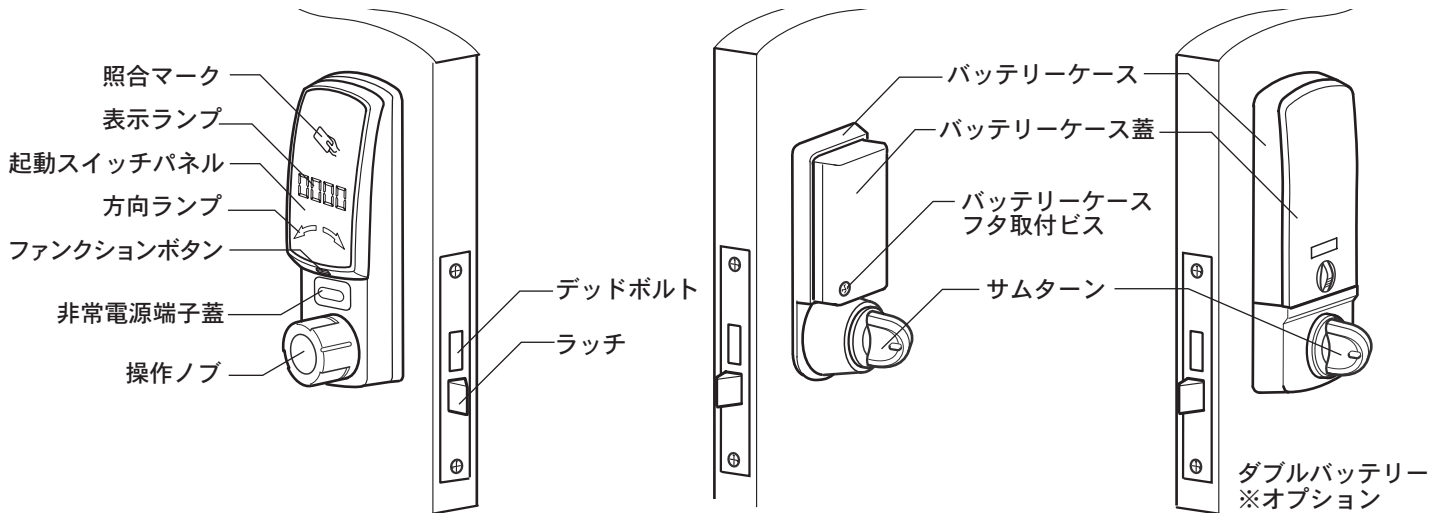

2 カードについて

Fe-Lock には様々な機能を持ったカードが存在し、運用方法や目的に合わせて柔軟にシステムを構築する事が可能です。

カード一覧

カード名称	機能	アイコンシール	施解錠操作	
			入居モード	工事モード
登録カード	ご利用カードの登録や抹消、その他の設定等の操作を行います。	P	×	×
登録カード S (施解錠機能付き)	施解錠操作が可能な登録カードです。	P U	○	○
ご利用カード	通常の施解錠操作に使用するカードです。 登録したロックに対し、施解錠操作が出来、時限設定されたものもあります。 工事モード時に使用すると運用モードへ設定変更されます。	—	○	○
ご利用カード情報一括登録カード	登録カード及びご利用カードを一括で登録する為のカードです。	—	×	×
更新登録カード	指定した登録カードを無効化し、新たな登録カードとして使用可能なカードです。無効化された登録カードで登録された全てのご利用カードが抹消されます。	更新 P	×	×
更新登録カード S (施解錠機能付き)	施解錠操作が可能な更新登録カードです。	更新 P U	○	○
更新ご利用カード	ご利用カードの紛失時などに、使用されるカードです。 使用すると、同一登録 No. のご利用カードは全て抹消され、本カードが新たに登録されます。時限設定がされており、一定時間経過後使用不能になります。	更新	○	○
空室カード	工事モード・運用モード時に同システム内全てのロックの施解錠操作が行えるカードです。工事モード時に使用すると運用モードへ設定変更されます。	C	×	○
工事カード	工事モード時に同システム内全てのロックの施解錠操作が行えるカードです。本ロックの方向ランプ(吊元)の設定を行います。	—	×	○
マスターカード	同システム内全てのロックの施解錠操作が行えるカードです。	M	○	○
登録マスターカード	同システム内全てのロックの登録カードの登録や抹消、その他の設定等の操作を行います。	M P	×	×
登録マスターカード S (施解錠機能付き)	施解錠操作が可能な登録マスターカードです。	M P U	○	○
グランドプログラムカード (GP カード)	登録カード及びマスターカードの登録や抹消を行うカードです。	G	×	×
ダウンロードカード	本体内のカード使用履歴を抽出するカードです。	—	×	×

カード・コードの登録限度

カード・コード名	登録数	登録されるカード	登録に使用するカード
マスターカード	9枚	マスターカード / 登録マスターカード (S)	GPカード
登録カード	1枚	登録カード (S)	GPカード / 登録マスターカード (S)
ご利用カード	10枚 × 300 (登録カード)	—————	登録カード (S)
システムコード	1種	—————	システムチェンジカード

※空室カード・工事カードの情報は Fe-Lock 本体には登録されない為、枚数による制限はありません。
システムコードは [P.2 システムコード] をご参照下さい。

3 運用モードについて

Fe-Lock には運用に合わせた 2 つの運用モードがあり、物件の状態に合わせてモードを切り替えて使用する事ができます。

運用モード一覧

工事モード	工場出荷時に設定されており、工事カードが使用可能なモードです。 一度入居モードに設定してしまうと、工事モードに戻す事は出来ません。
入居モード	通常の運用に使用するモードです。空室カードまたは、ご利用カードを使用すると自動で切り替わり、工事カードでの施錠は行えません。

運用の流れ

工場出荷時には「工事モード」に設定されております。設置終了後、空室カード、または予め登録しておいたご利用カードを使用する事により「入居モード」に変更され、工事カードは使用出来なくなります。

※一度工事モードから運用モードに変更した場合、工事モードに戻す事は出来ません。

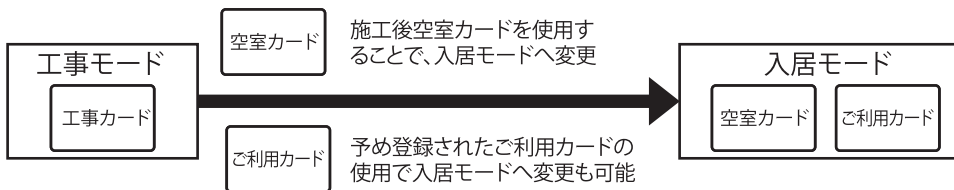

システムコード

Fe-Lock には、企業・物件等の単位で、システムコードと呼ばれる情報が設定されております。

システムコードが共通の Fe-Lock はマスターカードや空室カード等が共通で使用できます。

システムコードは工場で設定され、通常は変更する事は出来ません。

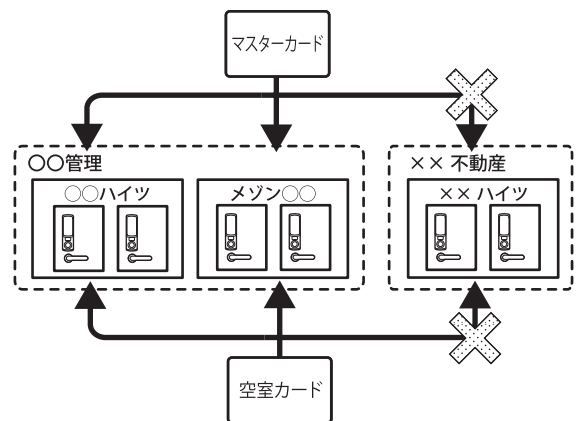

カードの登録について

Fe-Lock は最大 300 枚までの登録カードが登録可能で、Fe-Lock に登録された個々の登録カードまたは、ご利用カード情報一括登録カードによりご利用カードの登録を行います。ご利用カードは登録時に使用した登録カードに紐づけされます。(ご利用カードは各登録カードあたり 10 枚まで登録可能です)

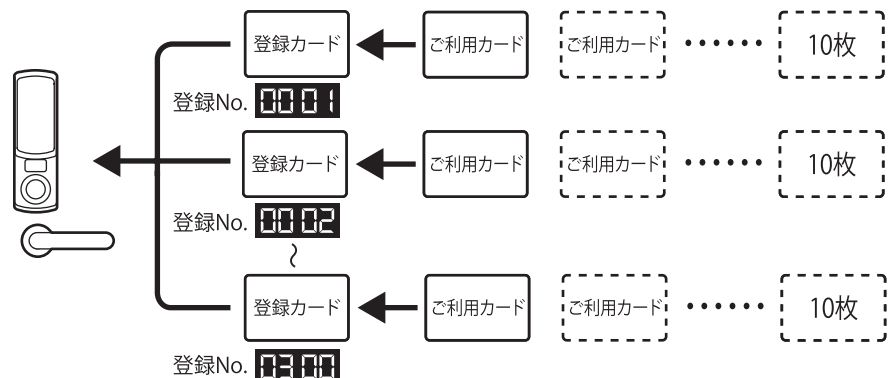

4 電池を入れる (電池交換)

電池交換

バッテリーケース蓋取付ビスを外し
バッテリーケース蓋を下方にスライド
させ外します。
電池を交換し最後に電池を下に押し
込みます。

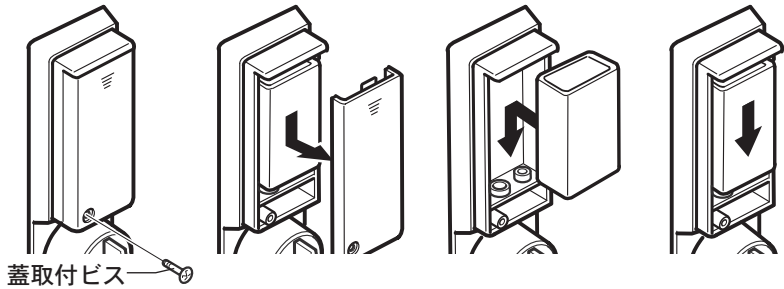

蓋取付ビス

ダブルバッテリー (オプション) 電池交換

部屋内側バッテリーケース蓋のボタ
ンを押しながら上方にスライドさせ
バッテリーケース蓋を取り外し、電
池を交換します。

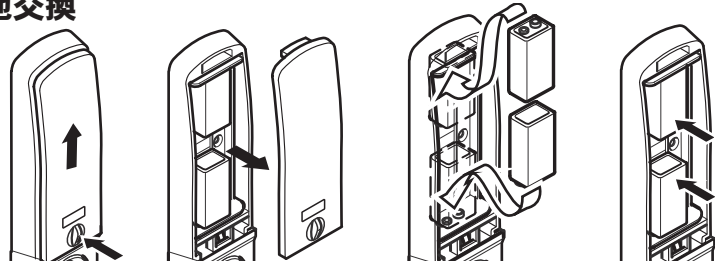

電池を入れた後
矢印部分を指で
押し込んでくだ
さい。

電池切れ時の対応方法

電池切れで解錠できなくなった場合、
室外側 Fe-Lock 本体の非常電源端子
蓋を開けアルカリ 9V 角型電池を端子
に接続します。
接続したままカードで室外からの解
錠操作を行なって下さい。

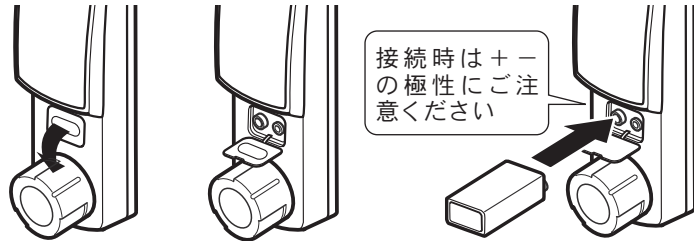

※操作後、空回りを確認するまで絶対に電池を抜かないで下さい。操作時に電池が抜けると、操作ノブの接続に異常が現れます。電池を正しく装填しご利用カードを使用することでリセットされ復帰します。

❗	以下の項目は必ずお守り下さい。発熱・液漏れ・破壊の原因となります。
🚫	雨水等の水滴が付着している状態では、絶対に電池交換は行わないで下さい。
❗	付属の電池はテスト用電池ですので使用期間が短い場合があります。出来るだけ早めに新しい電池に交換してください。

- ・本製品に使用する電池は必ずアルカリ 9V 角型電池 (パナソニック製 6LR61YXJ 推奨) をご利用下さい。
- ・ダブルバッテリーの交換時は必ず同一メーカー同製品の新しい電池 2 本と交換して下さい。

⚠	万一、電池の液漏れがおきたら ・液が目に入った場合は、こすらず、すぐに水道水等きれいな水で十分に洗ったあと、医師の治療を受けて下さい。 ・液を口に入れたり、なめた場合は、すぐに水道水で口を洗浄し、医師に相談して下さい。 ・液が衣服についたときは、水ですぐに洗い流して下さい
---	--

電池切れ警告

電池残量が一定量以下になると、カードを当てたときに表示ランプに電池切れ警告が表示され電池残量が低下している事を警告します。
下記の警告が出た場合できるだけ早く新しい電池に交換して下さい。

電池残量低下警告	電池交換警告
<p>電池電圧が 6 ~ 6.5V 未満で表示 ・表示ランプ：[Lo → bAtt] が交互に点灯 ・警告音：ピー</p>	<p>電池電圧が 6V 未満または、電池残量低下警告が表示されている状態で 30 回使用で表示 ・表示ランプ：[no → bAtt] が交互に点灯 ・警告音：ピピピピピ</p>

⚠	<ul style="list-style-type: none"> ・電池交換警告が表示された後は施錠操作はできません。電池残量低下警告が表示された時に電池を交換して下さい。 ・本製品の動作電圧を下回る程の急激な電圧低下が起きた場合、警告が出ずに動作できなくなる場合がございます。 ・電池交換時はプラスとマイナスの極性に注意して下さい。
---	--

5 操作する

カードキーで解錠する

正規ご利用カードで施解錠を行います。

※工事モード・空室モード時にご利用カードを使用すると入居モードに設定されますので、ご注意ください。

1

スイッチパネルを押すと表示ランプに「--」が点灯します。何もしないと5秒後に消灯します。照合マークの位置にカードの中心がくる様にカードを当てます。1秒以内に認証しますので当てたままでお待ち下さい。

⚠ 操作上の注意

操作時は以下の項目をお守り下さい。

- ・施解錠操作後、操作ノブが空回りする事をご確認下さい。
- ・操作ノブが重い場合は、扉の建付けが悪い事が考えられますので修理をご依頼下さい。
- ・操作ノブを無理に回転させると故障の原因となります。
- ・カードケースや定期券入れに入れたままご使用頂けますが、他のカードや金属物と干渉し読みが悪くなる場合がございます。

2

表示ランプに登録 No. が表示されます。登録 No. は Fe-Lock に登録されているカード番号です、ご自分の使用しているカードの登録 No. を覚えて下さい。

おサイフケータイでの操作

おサイフケータイ機能を搭載した携帯電話を登録しカギとしてご使用する事が可能です。

おサイフケータイで本機を操作する場合は、照合マークの位置に携帯電話の FeliCa マークがくる様に当てて下さい。

※一部の携帯機種ではご利用いただけない場合がございます。

3

方向ランプが点滅している方向に操作ノブを回転させる事により、デッドボルトが連動し施解錠します。
※勝手向きにより回転方向が異なります。

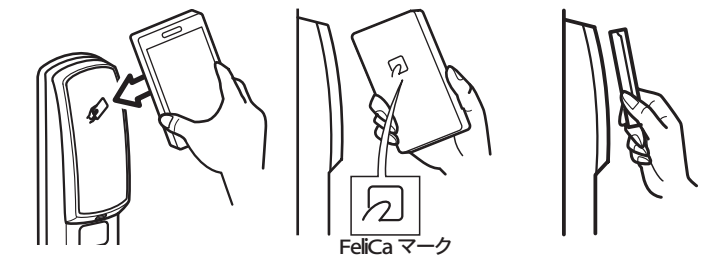

※「おサイフケータイ」は、株式会社 NTT ドコモの登録商標です。

表示ランプ

Fe-Lock は操作や設定の状態を表示ランプに7セグメント LED で表示します。

・登録 No. 表示

ご利用カード使用時等、Fe-Lock にあてたカードの登録 No. を表示します。

登録 No.	1 ~ 300
表示ランプ	0001 ~ 0300

・マスターカードの表示

マスターカードの登録番号は A 表示後登録番号が表示されます。

※登録マスターカードは、プログラム専用なので、表示されません。

マスター登録 No.	1 ~ 9
表示ランプ	A1 ~ A9

・操作表示

カード使用の表示や設定を行っている時に表示されます。

表示ランプ	状態・意味
--	起動ボタンを押す
-	工事モード時に工事カードを使用
c	空室モード時に空室カードを使用
n	工事モードから入居モードへ変更
F	ファンクションボタン押す
P	プログラムモードで設定を行う
ALL	カード一括抹消選択表示

表示ランプ	状態・意味
0000	施解錠機能付き登録カードを使用、000 は登録 No. が表示されます。
r	更新登録カードの使用
d	ダウンロード表示
E-00	エラー表示、E-以降の 00 は、該当するエラー番号が表示されます
Lo ▶ bA bE	電池残量低下警告
no ▶ bA bE	電池交換警告
00:00	時刻表示、Fe-Lock に内蔵時計に設定されている時刻

Fe-Lock SE Plus Common-type Instructions manual

・エラー表示

正規操作が行われなかった場合、表示ランプにエラー番号 (E-00、00 にはエラー内容に該当する数字・アルファベット) が表示され操作が無効であることをお知らせします。

エラー 1
表示ランプに操作に該当するエラー番号が点灯、「ピピピ」の警告音

- ・他のカードを当てる
- ・特定の操作中に一定時間を経過し最後まで操作が行われない。
- ・暗証番号が正しく入力されていない

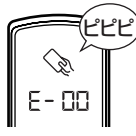

エラー番号	意味
E-51	解錠や設定操作時に使用出来ないカードを使用
E-61	登録されていないカードを使用
E-69	解錠状態での操作が必要な設定操作時に、錠前が施錠状態になっている場合
FULL	カードの登録枚数の上限を超えている状態で登録操作を行う
E-6E	その他エラー

方向ランプを設定する

方向ランプを扉の吊元に合わせて設定します。

※この設定は必ず行わなければなりません。

1 起動スイッチパネルを押します。



表示ランプに「--」が点灯します。何もしないと5秒後に消灯します。

2 ファンクションボタンを押します。

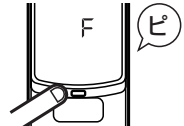

表示ランプにFが点灯します。

3 F点灯中に工事カードを当てます。



表示ランプにPが点滅し方向ランプが点灯します。

4 P点滅中にファンクションボタンを押します。

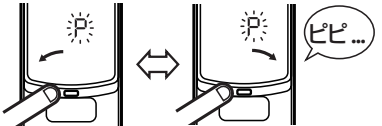

ファンクションボタンを押すごとに方向ランプ(赤)が左⇄右に切り替ります。

5 施錠の施錠方向を確認し、工事カードを当てます。

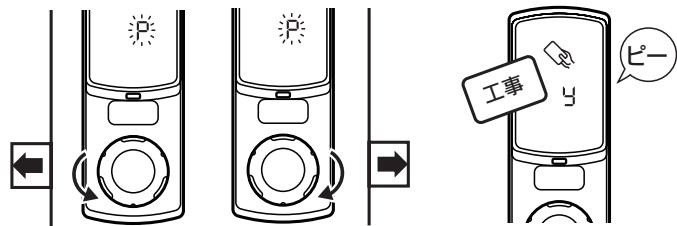

操作ノブを回し施錠する(デッドボルトが出る)方向を確認し、その方向に方向ランプ赤LEDを点灯させます。

工事カードを当て、表示ランプにyが表示され設定を完了します。

※自動施錠型の場合は解錠状態を維持したまま設定する必要があります。

その際は任意の方向に設定を行い、工事カードを当て操作ノブを解錠方向へ回した状態(ラッチが引き込んだ状態)を維持したまま行って下さい。



※操作ノブを緩めると、施錠状態に戻ってしまいます。

工事モードから入居モードに変更する

工事モードから入居モードに変更し、工事カードを使用不可能にします。
※事前にご利用カードの登録が必要です。

工事モードについて

工場出荷時に設定されており、工事カードが使用可能なモードです。同システムコード内であれば1枚の工事カードで複数のFe-Lockの施解錠操作が可能で、また工事モードであっても、ご利用カードの登録・マスターカードの施解錠も可能です。工事モード中にご利用カードを使用することにより、入居モードに変更されます。一度モードが変更されると工事モードには戻せませんのでご注意ください。



<p>1 起動スイッチパネルを押します。</p>  <p>表示ランプに「--」が点灯します。何もしないと5秒後に消灯します。</p>	<p>2 登録済みのご利用カードを当てます。</p> 	<p>3 表示ランプにnが点灯し入居モードへ変更します。</p>  <p>工事カードは使用出来なくなります。</p>
---	--	--

ご利用カードを登録する

登録カードとご利用カードを使用し、ご利用カードを登録します。

ご利用カードの登録について



Fe-Lock コモンタイプは最大 300 枚までの登録カードが登録でき、各登録カードにつき 10 枚までのご利用カードが順に登録可能です。施解錠操作時表示される登録 No. は、ご利用カードが紐づいている登録カードの番号になり、登録 No. はご利用カード抹消時等に必要となります。

<p>1 起動スイッチパネルを押します。</p>  <p>表示ランプに「--」が点灯します。何もしないと5秒後に消灯します。</p>	<p>2 ファンクションボタンを押します。</p>  <p>表示ランプにFが点灯します。</p>	<p>3 F点灯中に登録カードを当てます。</p>  <p>表示ランプにPが点滅します。</p>	<p>4 P点滅中に未登録のご利用カードを当てます。</p>  <p>・表示ランプに登録 No. が点滅 ・ピーと音がしご利用カードが登録されます。P点滅中は連続して登録可能です。</p>
---	---	---	---

※上記手順 [4] で表示される登録 No. は、手順 [3] で使用した登録カードの登録 No. です。

ご利用カードを抹消する

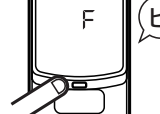
登録カードを使用しご利用カードを抹消します。

<p>1 起動スイッチパネルを押します。</p>  <p>表示ランプに「--」が点灯します。何もしないと5秒後に消灯します。</p>	<p>2 ファンクションボタンを押します。</p>  <p>表示ランプにFが点灯します。</p>	<p>3 F点灯中に抹消したいご利用カードと紐づけされている登録カードを5秒間当てます。</p>  <p>・表示ランプがPが点滅します。 ・登録カードを当てたまま5秒間経過後、表示ランプにYが点灯し、登録カードに紐づけられているご利用カードが全て抹消されます。</p>
---	---	--



Fe-Lock SE Plus Common-type Instructions manual

登録カードを登録する

グランドプログラムカード（GP カード）を使用し、登録カードを登録します。

登録カードの登録について

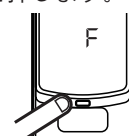

Fe-Lock コモンタイプは最大 300 枚の登録カードを登録する事が可能です。登録カードは登録された順番に自動的に登録 No. が 1 から順に割り振られていき、利用カードでの施解錠操作時等に表示されます。抹消された場合、その登録番号は空欄となり、新たにカードを登録する時は、空いている登録 No. の番号が若い順に登録されます。

<p>1 起動スイッチパネルを押します。</p>  <p>表示ランプに「--」が点灯します。何もしないと 5 秒後に消灯します。</p>	<p>2 ファンクションボタンを押します。</p>  <p>表示ランプに F が点灯します。</p>	<p>3 F 点灯中にグランドプログラムカードを当てます。</p>  <p>表示ランプに P が点滅します。</p>	<p>4 P 点滅中に登録カードを当てます。</p>  <p>・表示ランプに登録 No. が点滅 ・ピーと音がし登録カードが登録されます、P 点滅中は連続して登録可能です。</p>
---	---	---	---

※グランドプログラムカードの代わりに、登録マスターカード、登録マスターカード S でも上記の手順で操作が可能です。

ご利用カード・登録カードを一括登録する

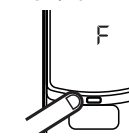
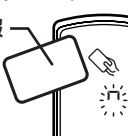
ご利用カード情報一括登録カードを使用してご利用カードと登録カードを登録します。

<p>1 起動スイッチパネルを押します。</p>  <p>表示ランプに「--」が点灯します。何もしないと 5 秒後に消灯します。</p>	<p>2 ファンクションボタンを押します。</p>  <p>表示ランプに F が点灯します。</p>	<p>3 F 点灯中に 1 枚目のご利用カード情報一括登録カードを当てます。</p>  <p>1 枚分の転送が終了すると表示ランプに P が点滅します。</p> <p>・カードデータの転送が始まり表示ランプに P が点滅します。 ・P 点滅中はカードを当て続けます。</p> <p>・登録情報が多い場合は時間が掛かります。</p>
<p>4 P 点滅中に 2～9 枚目のご利用カード情報一括登録カードを当てます。</p>  <p>2～8 枚目のご利用カード情報一括登録カード</p> <p>1 枚分の転送が終了すると表示ランプに P が点滅します。</p> <p>・カードデータの転送が始まり表示ランプに P が点滅します。 ・P 点滅中はカードを当て続けます。</p> <p>・以降必要な枚数分、操作を繰り返します。</p>	<p>5 最後の利用カード情報一括登録カードを当て転送が完了すると、登録枚数が点灯します。</p>  <p>登録されたご利用カードの登録枚数の表示され、登録完了です。</p>	

※ご利用カード情報一括登録カード 1 枚で最大 350 件分のデータ移行ができます。

※ご利用カード情報一括登録カードを使用する前に登録されていた情報は上書きされます。



※登録済み登録カード、登録済みご利用カードが上書きされます。

※ご利用カード情報一括登録カードには 1 から最大 9 枚まで順番があります。異なる順番での登録はできません。

※ご利用カード情報一括登録カードの発行には、「Keiden Cardkey Manager」のご利用が必要です。



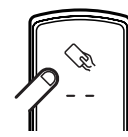



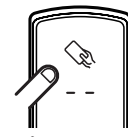
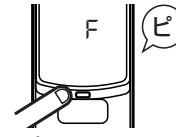

登録カードの登録 No. を確認する

登録済みの登録カードを使用し、Fe-Lock に登録された登録 No. を確認します。

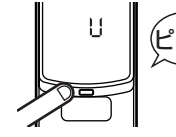
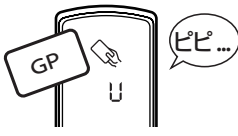
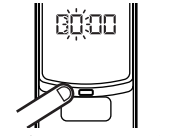
<p>1 起動スイッチパネルを押します。</p>  <p>表示ランプに「—」が点灯します。何もしないと5秒後に消灯します。</p>	<p>2 登録済みの登録カードを当てます。</p>  <p>表示ランプに Fe-Lock に登録された登録 No. が表示されます。</p>
--	---

登録カードを抹消する

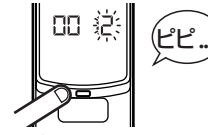
グランドプログラムカード (GP カード) を使用し、登録カードを抹消します。

<p>1 起動スイッチパネルを押します。</p>  <p>表示ランプに「—」が点灯します。何もしないと5秒後に消灯します。</p>	<p>2 ファンクションボタンを押します。</p>  <p>表示ランプに F が点灯します。</p>	<p>3 F 点灯中にグランドプログラムカードを当てます。</p>  <p>表示ランプに P が点滅します。</p>	<p>4 P 点滅中にファンクションボタンを押します。</p>  <p>・表示ランプに U が表示されます。 ・ファンクションボタンを押すごとに U と A が切り替わります。</p>
<p>5 表示ランプに U が表示されている状態でグランドプログラムカードを当てます。</p>  <p>表示ランプに 100 の桁が点滅します。</p>	<p>6 ファンクションボタンを押し抹消したい登録 No. の 100 の桁を表示させます。</p>  <p>ファンクションボタンを押すごとに、点滅桁の数字が繰り上がります。 ※未登録の登録 No. は表示されません。</p>	<p>7 抹消したい登録 No. の 100 の桁が表示されている状態でグランドプログラムカードを当てます。</p>  <p>点滅が 10 の桁に変わります</p>	
<p>8 ファンクションボタンを押し抹消したい登録 No. の 10 の桁を表示させます。</p>  <p>ファンクションボタンを押すごとに、点滅桁の数字が繰り上がります。 ※未登録の登録 No. は表示されません。</p>	<p>9 抹消したい登録 No. の 10 の桁が表示されている状態でグランドプログラムカードを当てます。</p>  <p>点滅が 1 の桁に変わります</p>	<p>10 ファンクションボタンを押し抹消したい登録 No. の 1 の桁を表示させます。</p>  <p>ファンクションボタンを押すごとに、点滅桁の数字が繰り上がります。 ※未登録の登録 No. は表示されません。</p>	
<p>11 抹消したい登録 No. の 1 の桁が表示されている状態でグランドプログラムカードを当てます。</p>  <p>抹消した登録 No. が点灯し、抹消完了です。</p>			

※抹消された登録カードに紐づけされたご利用カードも抹消されます。

※グランドプログラムカードの代わりに登録マスターカード、登録マスターカード S でも上記の手順で操作が可能です。

更新登録カードを使用する

更新登録カードを使用し登録カードを再登録します。

更新登録カードについて

登録カードの紛失時等に登録操作をすることで、以前の登録カードを抹消し新たな登録カードとなるカードです。更新登録カードのご注文・カード発行には現在使用している登録カード裏面バーコードのカード No. が必要となります。

- 1 起動スイッチパネルを押します。

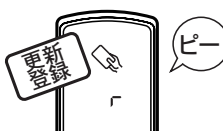
表示ランプに「--」が点灯します。何もしないと5秒後に消灯します。
- 2 ファンクションボタンを押します。

表示ランプにFが点灯します。
- 3 F点灯中に更新登録カードを当てます。

表示ランプにrが点滅し、更新登録カードが新しい登録カードとして登録されます。

⚠ 更新前の登録カードに紐づけられているご利用カードは全て抹消されます。ご注意ください。

マスターカード・登録マスターカードを登録する

ランドプログラムカード（GPカード）を使用し、マスターカード・登録マスターカードを登録します。

マスターカードの登録について

Fe-Lockは9枚のマスターカードを登録する事が可能です。マスターカードは登録された順番に自動的に登録No.がA1からA9まで順に割り振られていき、解錠操作時などマスターカードを当てた時に表示されます。抹消した場合、その登録番号は空欄となり、新たにカードを登録する時は、空いている登録No.の番号が若い順に登録されます。

- 1 起動スイッチパネルを押します。

表示ランプに「--」が点灯します。何もしないと5秒後に消灯します。
- 2 ファンクションボタンを押します。







表示ランプにFが点灯します。
- 3 F点灯中にランドプログラムカードを当てます。

表示ランプにPが点滅します。
- 4 P点滅中に未登録のマスターカードを当てます。

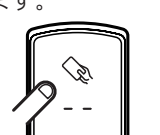
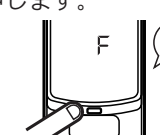
・表示ランプに登録No.が点滅
・ピーと音がしご利用カードが登録されます、P点滅中は連続して登録可能です。







マスターカード・登録マスターカードを個別に抹消する

グランドプログラムカード（GPカード）を使用し、登録番号を指定することで個別にマスターカード・登録マスターカードを抹消します。

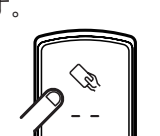
<p>1 起動スイッチパネルを押します。</p>  <p>表示ランプに「---」が点灯します。何もしないと5秒後に消灯します。</p>	<p>2 ファンクションボタンを押します。</p>  <p>表示ランプにFが点灯します。</p>	<p>3 F点灯中にグランドプログラムカードを当てます。</p>  <p>表示ランプにPが点滅します。</p>	<p>4 P点滅中にファンクションボタンを押します。</p>  <p>・表示ランプにUが表示されます。 ・ファンクションボタンを押すごとにUとAが切り替わります。</p>
<p>6 ファンクションボタンを押し、表示ランプにAを表示させ、グランドプログラムカードを当てます。</p>  <p>表示ランプにマスター登録 No. 桁が点滅します。</p>	<p>7 起動スイッチパネルを押し抹消したい登録 No. を表示させます。</p>  <p>起動スイッチパネルを押すごとに、数字が繰り上がります。 ※未登録の登録 No. は表示されません。</p>	<p>8 抹消したいマスターカードの登録 No. が表示されている状態でグランドプログラムカードを当てます。</p>  <p>抹消した登録 No. が点灯し、抹消完了です。</p>	

マスターカード・登録マスターカードを全て抹消する

グランドプログラムカード（GPカード）を使用し、登録されている全てのマスターカード・登録マスターカードを抹消します。

<p>1 起動スイッチパネルを押します。</p>  <p>表示ランプに「---」が点灯します。何もしないと5秒後に消灯します。</p>	<p>2 ファンクションボタンを押します。</p>  <p>表示ランプにFが点灯します。</p>	<p>3 F点灯中にグランドプログラムカードを当てます。</p>  <p>表示ランプにPが点滅します。</p>	<p>4 P点滅中にファンクションボタンを押します。</p>  <p>・表示ランプにUが表示されます。 ・ファンクションボタンを押すごとにUとAが切り替わります。</p>
<p>5 ファンクションボタンを押し、表示ランプにAを表示させ、グランドプログラムカードを当てます。</p>  <p>表示ランプにマスター登録 No. 桁が点滅します。</p>	<p>6 マスター登録 No. 点滅中にファンクションボタンを5秒間長押しします。</p>  <p>5秒間 ファンクションボタンを押しながら5秒経過すると表示ランプにALLが点灯します。</p>	<p>7 ALL点灯中にグランドプログラムカードを当てます。</p>  <p>表示ランプにAが表示され、登録されている全てのマスターカード・登録マスターカードが抹消されます。</p>	

更新ご利用カードを使用する

更新ご利用カードを使用します。

更新ご利用カードについて

更新ご利用カードは、カードの紛失時等に管理者により発行され緊急時の解錠に使用するカードです。このカードを使用することにより、紛失したカードと同じ登録カードで登録されているご利用カードが抹消されます。

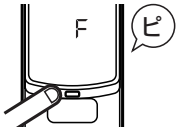
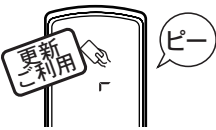
<p>1 起動スイッチパネルを押します。</p>  <p>表示ランプに「--」が点灯します。何もしないと5秒後に消灯します。</p>	<p>2 ファンクションボタンを押します。</p>  <p>表示ランプにFが点灯します。</p>	<p>3 F点灯中に更新ご利用カードを当てます。</p>  <p>表示ランプにrが点滅し、更新ご利用カードで施解錠が可能になります。</p>
---	---	--

ご利用カードの時限設定

使用可能期間を時限設定した、ご利用カードを発行し使用することが可能です。

ご利用カードに時限設定がされているものは、期限切れになると使用不可となります。

管理者の任意で最大250時間前から、ご利用カード使用時に期限切れ警告を鳴らすことが可能です。

※カード発行にはカード発行・管理システム「Keiden Cardkey Manager」の導入が必要となります。

警告時間前	警告時間内	時限設定時間経過
 <p>施解錠操作可能 通常ブザー音</p>	 <p>施解錠操作可能 警告ブザー音</p>	 <p>施解錠操作不可 エラー表示</p>

ブザー音量を設定する

登録カードで施錠操作時のカード認証ブザー音を設定します。

1 起動スイッチパネルを押します。



表示ランプに「--」が点灯します。何もしないと5秒後に消灯します。

2 ファンクションボタンを押します。

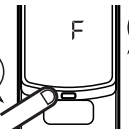

4回
表示ランプにFが点灯します。

3 2秒経過後に現在設定されているブザー音量が表示されます。



表示	ブザー音
bu-L	大
bu-S	小
bu-n	無音

4 ファンクションボタンを押し設定したいブザー音量を表示させます。

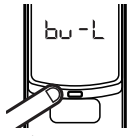

ファンクションボタンを押すごとにブザー音量表示が bu-L → bu-S → bu-n の順に切り替わります。

5 設定したいブザー音量が表示されている状態で登録カードを当てます。

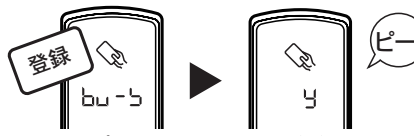

表示ランプに y が表示され、ブザー音量が設定されます。

※グランドプログラムカード、登録マスターカード、登録マスターカード S 使用時も上記の手順で操作が可能です。

時刻を表示する

Fe-Lock 内蔵時計の時刻を表示します。

1 起動スイッチパネルを押します。

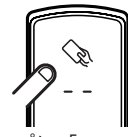

表示ランプに「--」が点灯します。何もしないと5秒後に消灯します。

2 ファンクションボタンを押します。

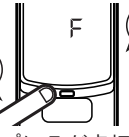

5回
表示ランプにFが点灯します。

3 2秒経過後に内蔵時計の現在時刻が表示されます。



何もしないと5秒後に消灯します。

※時刻の表示が実際の時刻と異なっている場合、使用履歴の閲覧や時限設定されたご利用カードの使用期限等が正しく機能しなくなります。

時刻の表示が現在の時刻とずれている場合、[P.13 時刻を設定する] を参照し時刻の設定を行ってください。

時刻を設定する

Fe-Lock 内蔵時計の時刻を設定します。

- 1 起動スイッチパネルを押します。



表示ランプに「---」が点灯します。何もしないと 5 秒後に消灯します。
- 2 ファンクションボタンを押します。

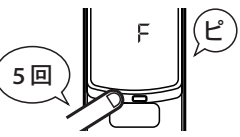

表示ランプに F が点灯します。
- 3 2 秒経過後に内蔵時計の現在時刻が表示されます。



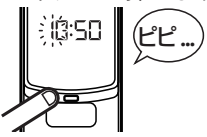

何もしないと 5 秒後に消灯します。
- 4 現在時刻表示中にファンクションボタンを押します。



時間の 10 の桁が点滅します。
- 5 起動スイッチパネルを押し時間の 10 の桁を現在の時刻に合わせ、ファンクションボタンを押します。

 - ・起動スイッチパネルを押すごとに、点滅桁の数字が繰り上がります。
 - ・ファンクションボタンを押すと点滅が時間の 1 の桁に変わります。
- 6 起動スイッチパネルを押し時間の 1 の桁を現在の時刻に合わせ、ファンクションボタンを押します。

 - ・起動スイッチパネルを押すごとに、点滅桁の数字が繰り上がります。
 - ・ファンクションボタンを押すと点滅が分の 10 の桁に変わります。
- 7 起動スイッチパネルを押し分の 10 の桁を現在の時刻に合わせ、ファンクションボタンを押します。

 - ・起動スイッチパネルを押すごとに、点滅桁の数字が繰り上がります。
 - ・ファンクションボタンを押すと点滅が分の 1 の桁に変わります。
- 8 起動スイッチパネルを押し分の 1 の桁を現在の時刻に合わせ、ファンクションボタンを押します。

 - ・起動スイッチパネルを押すごとに、点滅桁の数字が繰り上がります。
 - ・ファンクションボタンを押すと y が表示され時刻が設定されます。

6 使用履歴について

Fe-Lock では、専用のダウンロードカードを使用して施錠履歴、及びご利用カード情報を取得することが可能です。取得した内部データを閲覧するためには「履歴管理ソフトウェアセット」または「Keiden Cardkey Manager」（共に別売）の導入が必要となります。

各種ダウンロードカードでのデータ取得方法はそれぞれのソフトウェア付属の取扱説明書をご参照ください。

※ Fe-Lock への電源供給が 200 時間以上途切れると、内蔵の時計が停止し、操作履歴の時刻がずれてしまう恐れがございます。

長期間電源が供給されていない場合、または時間のずれが確認された場合は再設定が必要となりますので、[P.12 時刻を設定する]を参照し時刻の設定を行ってください。

日付の設定は本体ではできませんので、履歴データの日付がずれている場合には弊社または弊社販売店までご相談ください。有償にて日付の設定を承ります。

7 外観図

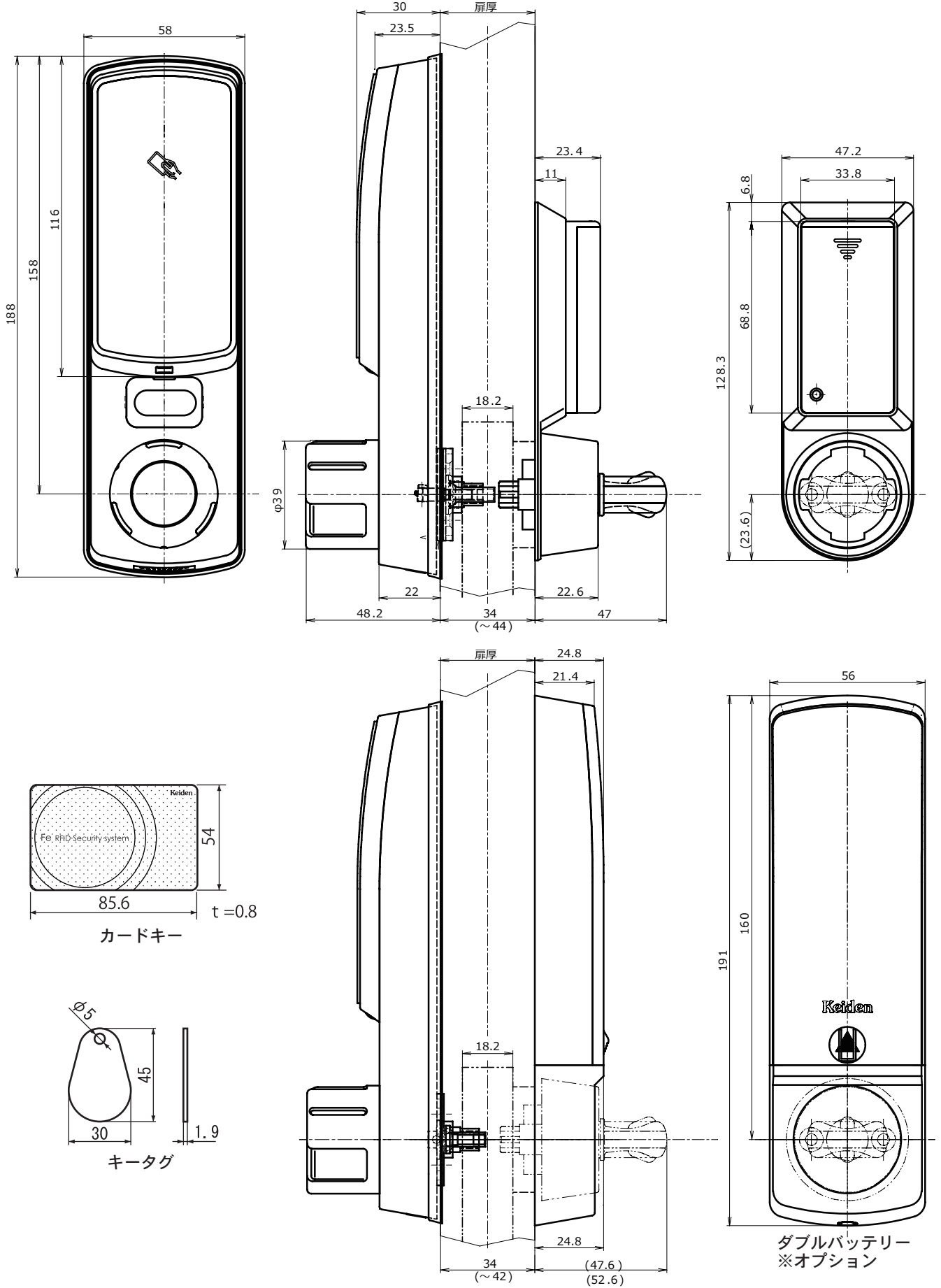

Fe-Lock SE Plus Common-type Instructions manual

8 仕様

名称	Fe-Lock SE Plus コモンタイプ	
適用錠前	MIWA:LSP・LZ・LZS・LA・LAT・RA*・PMK* GOAL: ASLX・LG・TX・TTX・MX* SHOWA: CL-50 各種チューブラ本錠	
寸法	Fe-Lock SE 本体	H188.0 × W58.0 × D48.2mm
	バッテリーケース	H128.3 × W47.2 × D23.4 ダブルバッテリー (オプション) H191.0 × W56.0 × D24.8mm
材質 / 仕上げ処理	本体: ポリカーボネイト / ブルースモーク、ABS / クロムメッキ・シルバー e シリンダー: SUS630・ABS / シルバー	
認証媒体	MIFARE UL/1K/4K (Keiden 発行) 及び FeliCa	
登録 ID 数	グランドプログラムカード	登録不要
	工事カード	登録不要
	空室カード	登録不要
	マスターカード / 登録マスターカード	9 枚
	登録カード	300 枚
	ご利用カード	3000 枚 (300 グループ × 10 枚)
左右勝手	無し (左右勝手設定)	
使用電源	アルカリ 9V 角型電池 × 1 本 ダブルバッテリー (オプション): アルカリ 9V 角型電池 × 2 本	
非常用電源	アルカリ 9V 角型電池	
電池寿命	2 年以上 アルカリ 9V 角型電池常温 (20 ~ 28℃) で 1 日 10 回操作の場合 (理論値) ダブルバッテリー (オプション): 3 年以上アルカリ 9V 角型電池常温 (20 ~ 28℃) で 1 日 10 回操作の場合 (理論値)	
カード検知距離	約 10mm	
使用温度範囲	-10 ~ 60℃	
使用湿度範囲	90% RH 未満 (結露なきこと)	
防水性能	IPX5** (部屋外側のみ)	
防塵性能	IP5X*** (部屋外側のみ)	
入出力	USB Type-C (起動スイッチパネル内)	

※上記電池寿命は、弊社推奨の新しい電池を使ったときの標準動作時の理論値であり電池寿命を保証するものではありません。

※「MIFARE」は、NXP セミコンダクターズの登録商標です。

※「FeliCa」は、ソニー株式会社が開発した非接触 IC カードの技術方式です。

※「FeliCa」は、ソニー株式会社の登録商標です。

*RA・PMK・MX はダブルバッテリーケース非対応となります。

**IPX5 とは、防噴流型 (あらゆる方向からの噴流水による有害な影響がない) を意味します。

***IP5X とは、防塵形 (粉塵が内部に侵入する事を防止する。若干の粉塵の侵入があっても正常な運転を阻害しない) を意味します。

9 使用上の注意

- ・本機を安全に正しくご使用いただく為、以下の注意事項を必ずお守り下さい。
- ・ここに示した注意事項は、お使いになる人や、他の人への危害、財産への損害を未然に防止するため の内容を記載しておりますので必ずお守り下さい。
- ・次の表示は、表示内容を守らず、誤った使用をした場合生じる危害や損害の程度を説明しています。



注意

この表示は取扱を誤った場合、『傷害を負う可能性が想定される場合および物理的損害のみが想定される』内容です。

- ・次の絵表示の区分は、お守りいただく内容を説明しています。



このような絵表示は、気をつけていただきたい「注意喚起」内容です。



このような絵表示は、必ず実行していただく「強制」内容です。



このような絵表示は、してはいけない「禁止」内容です。

Fe-Lock の注意

- 操作ノブを回転停止位置より無理に回転させないで下さい。必要以上の力を加えると内部部品の破損により操作が出来なくなります。また操作ノブを回転させる時はラッチボルトが戸受けに入っていることをご確認ください。
- 施錠操作後、操作ノブが空回りする事、また、施錠されている事をご確認ください。
- 操作ノブの回転が重い場合は、扉の建付けが悪い場合がございます。この状態で使用し続けると、故障の原因となりますので、扉の調整・修理をご依頼下さい。
- 分解改造等を行わないで下さい。故障の原因となります。
- 掃除をする場合は、酸やアルカリ・塩素等の化学薬品で洗淨しないで下さい。変色や腐食の原因となります。
- 植え込み型心臓ペースメーカーを装着されているかたは、本体の発信アンテナ（照合マーク内部に内蔵）からの電波がペースメーカーの作動に影響を与えるおそれがありますので発信アンテナ（照合マーク内部に内蔵）から 22 cm 以内に近づかないようにしてください。

カードキーの注意

取り扱いについて

- 変形、破損の恐れがありますので、水に濡らしたり、故意に折り曲げたり、傷つけたりしないで下さい。
- 破損の原因となることがありますので、硬貨などの硬いものと一緒しないで下さい。
- 他の IC カードや、金属、金属を含むもの（アルミ箔・金箔など）と重ねてご使用になると正しく認証されない場合がございます。

保管上の注意

- 使用不能になる恐れがありますので、電子レンジ、医療用機器等の高周波を発生する装置の近辺での放置は避けて下さい。
- 品質低下の恐れがありますので、次のような場所での放置は避けて下さい。
 - ・直射日光の当たる場所
 - ・湿気、埃の多い場所
 - ・暖房器具の近くや車のダッシュボード等高温になる場所

10 カードキーのご注文について

必ず本体底面の管理No. (本体コード) をお伝え下さい。
 お手元に届きましたら、対象の Fe-Lock に登録し使用出来ることをご確認ください。
 正規のご発注者でない場合、また、正規受付場所ではない場合、お受けできませんので予めご了承ください。
 ご注文方法の詳細は弊社ホームページ [カードキーのご注文について] をご参照ください
<https://www.keiden-jp.com/card/index.html>



カードキーのご注文について

