



Instructions manual

Fe-Lock SE RFID Security system

コモンタイプ 取扱説明書

本紙は事故を防ぐための重要な注意事項と製品の取り扱い方を示しております。

本紙をよくお読みになり、安全にお使い下さい。お読みになったあとは、いつでも見られる場所に必ず保管して下さい。

はじめに

本紙は事故を防ぐための重要な注意事項と製品の取り扱い方を示しております。
本紙をよくお読みになり、安全にお使い下さい。お読みになったあとは、いつでも見られる場所に必ず保管して下さい。

■通信規格について

本機はNFC (Near Field Communication) 13.56MHz帯域の近接型無線通信の国際規格 (ISO18092) に準拠しており、(社)日本自動認識システム協会 (JAIISA) の適用機種となります。

独自のポーリング機能により、FeliCa及びMIFARE (ISO14443A) の両規格のカードを登録することが可能で、汎用性の高いシステムを構築することが出来ます。

※本機専用カードは、パスワード保護されたMIFARE規格カードで構成されています。

※デポジット方式のICカードは貸借制である為、書き換え等の際に新品のICカードに自動的に変更されてしまう場合がございます。

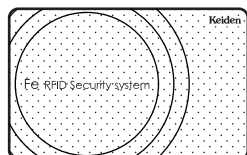

※FeliCaは、ソニー株式会社の登録商標です。

※MIFAREは、NXPセミコンダクターズの登録商標です。

警告表示の意味

本取扱説明書では次のような表示をしています。

次の表示は、表示内容を守らず、誤った使用をした場合生じる危害や損害の程度を説明しています。



注意

この表示は取扱を誤った場合、『傷害を負う可能性が想定される場合および物理的損害のみが想定される』内容です。

次の絵表示の区分は、お守りいただく内容を説明しています。



このような絵表示は、気をつけていただきたい「注意喚起」内容です。



このような絵表示は、必ず実行していただく「強制」内容です。



このような絵表示は、してはいけない「禁止」内容です。

もくじ

1 各部の名称.....	1
2 カードについて.....	1
カード一覧.....	1
カード・コードの登録限度.....	2
3 モードについて.....	2
モード一覧.....	2
運用の流れ.....	2
システムコード.....	2
カードの登録について.....	2
4 電池を入れる.....	3
電池交換.....	3
電池切れ時の対処方法.....	3
電池切れ警告.....	3
5 操作する.....	4
施解錠をする.....	4
表示ランプ.....	4
方向ランプを設定する.....	5
ご利用カードを個別に登録する.....	5
ご利用カードを一括で登録す.....	6
ご利用カードを抹消する.....	6
登録カードを個別に登録する.....	6
登録カードを一括で登録する.....	7
登録カードを抹消する(手元にカードがある場合).....	7
登録カードを抹消する(手元にカードがない場合).....	7
更新登録カードに登録する.....	8
マスターカード・登録マスターカードに登録する.....	8
マスターカード・登録マスターカードを抹消する.....	8
更新ご利用カードを使用する.....	9
ご利用カードの時限設定.....	9
6 使用履歴について.....	9
7 外観図.....	10
8 仕様.....	11
9 使用上の注意.....	12
Fe-Lockの注意.....	12
カードキーの注意.....	12
10 カードのご注文について.....	12

1 各部の名称

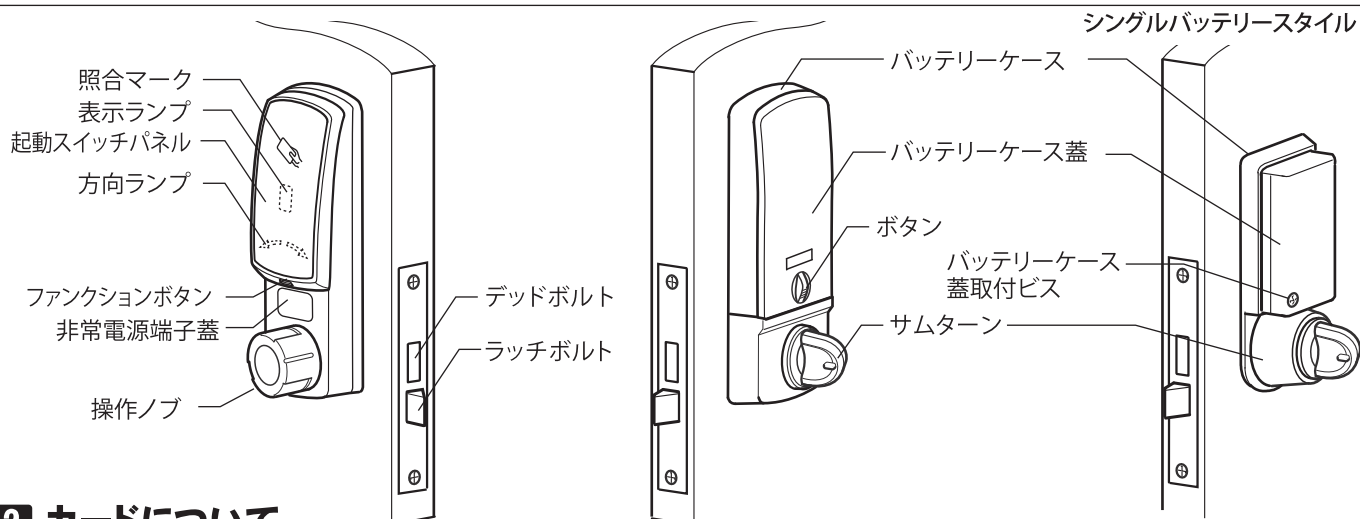

2 カードについて

Fe-Lockには様々な機能を持ったカードが存在し、運用方法や目的に合わせて柔軟にシステムを構築する事が可能です。

■カード一覧

カード名称	機能	アイコンシール	解錠操作	
			運用モード	工事モード
登録カード	ご利用カードの登録や抹消、その他の設定等の操作を行います。	P	×	×
登録カードS (施解錠機能付き)	施解錠操作が可能な登録カードです。	P U	○	○
ご利用カード	通常の施解錠操作に使用するカードです。 登録したロックに対し、施解錠操作が出来、時限設定されたものもあります。 工事モード時に使用すると運用モードへ設定変更されます。	—	○	○
登録カード一括登録カード	登録カードを一括で登録する為のカードです。	—	×	×
ご利用カード一括登録カード	登録カード及びご利用カードを一括で登録する為のカードです。	—	×	×
更新登録カード	指定した登録カードを無効化し、新たな登録カードとして使用可能なカードです。 無効化された登録カードで登録された全てのご利用カードが抹消されます。	更新 P	○	○
更新登録カードS (施解錠機能付き)	施解錠操作が可能な更新登録カードです。	更新 P U	×	○
更新ご利用カード	ご利用カードの紛失時などに、使用されるカードです。 使用すると、同一登録No.のご利用カードは全て抹消され、本カードが新たに登録されます。時限設定がされており、一定時間経過後使用不能になります。	更新	○	○
空室カード	工事モード・運用モード時に同システム内全てのロックの施解錠操作が行えるカードです。工事モード時に使用すると運用モードへ設定変更されます。	C	○	○
工事カード	工事モード時に同システム内全てのロックの施解錠操作が行えるカードです。 本ロックの方向ランプ(吊元)の設定を行います。	—	×	○
マスターカード	同システム内全てのロックの施解錠操作が行えるカードです。	M	○	○
登録マスターカード	同システム内全てのロックの登録カードの登録や抹消を行うカードです。	M P	×	×
登録マスターカードS (施解錠機能付)	施解錠操作が可能な登録マスターカードです。	M P U	○	○
グランドプログラムカード (GPカード)	登録カード及びマスターカードの登録や抹消を行うカードです。	G	×	×
ダウンロードカード	本体内のカード使用履歴を抽出するカードです。	—	×	×
登録カード情報ダウンロードカード	登録されている登録カードの情報をダウンロードする為のカードです。	—	×	×
ご利用カード情報ダウンロードカード	登録されている登録カード及びご利用カードの情報をダウンロードする為のカードです。	—	×	×

■カード・コードの登録限度

カード・コード名	登録数	登録に使用するカード
マスターカード	9枚	グラウンドプログラムカード
登録カード	300枚	グラウンドプログラムカード/登録マスターカード
ご利用カード	10枚×300(登録カード)	登録カード
システムコード	1種	—

※空室カード・工事カードの情報はFe-Lock本体には登録されない為、枚数による制限はありません。
システムコードは**3**モードについてのシステムコードをご参照下さい。

3 モードについて

Fe-Lockには施工中の運用に使用する「工事モード」と通常の運用に使用する「運用モード」の2種類があります。

■モード一覧

工事モード	工場出荷時に設定されており、工事カードが使用可能なモードです。一度運用モードに設定してしまうと、工事モードに戻す事は出来ません。※方向ランプを設定する必要があります。
運用モード	通常の運用に使用するモードです。空室カードまたは、ご利用カードを使用すると自動で切り替わり、工事カードでの施解錠は行えません。

■運用の流れ

工場出荷時には「工事モード」に設定されております。設置終了後、空室カード、または予め登録しておいたご利用カードを使用する事により「運用モード」に変更され、工事カードは使用出来なくなります。
※一度工事モードから運用モードに変更した場合、工事モードに戻す事は出来ません。

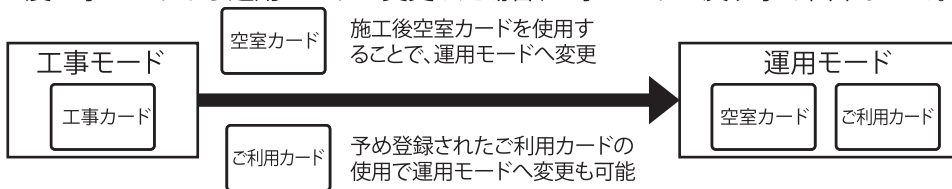

■システムコード

Fe-Lockには、企業・物件等の単位で、システムコードと呼ばれる情報が設定されております。
システムコードが共通のFe-Lockはマスターカードや空室カード等が共通で使用できます。
システムコードは工場で設定され、通常は変更する事は出来ません。

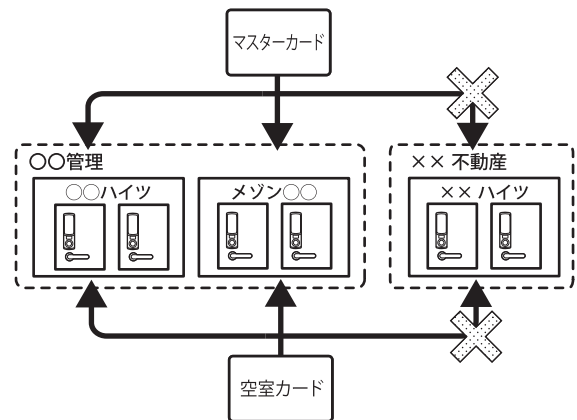

■カードの登録について

Fe-Lockは300枚までの登録カードが登録可能で、Fe-Lockに登録された個々の登録カードまたは、ご利用カード一括登録カードによりご利用カードの登録を行います。(ご利用カードは各登録カードあたりに10枚まで登録可能です)

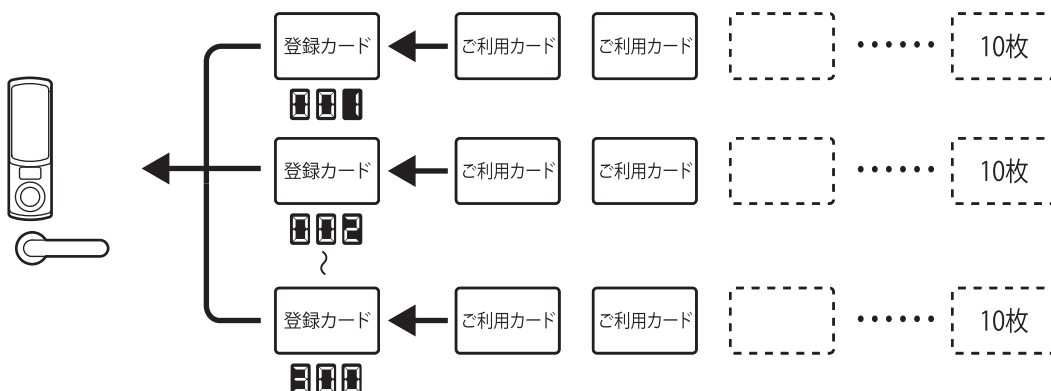

4 電池を入れる(電池交換)

■電池交換

部屋内側バッテリーケース蓋のボタンを押しながら上方にスライドさせバッテリーケース蓋を取り外し、電池を交換します。

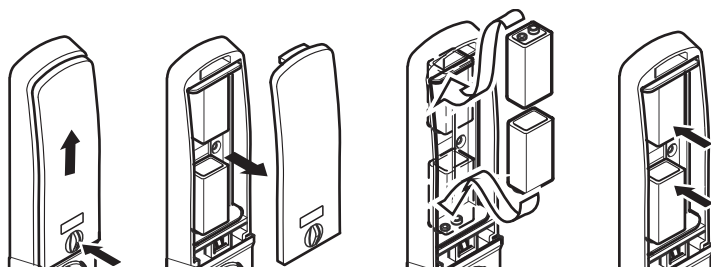

電池を入れた後矢印部分を指で押し込んで下さい。

シングルバッテリースタイル電池交換

バッテリーケース蓋取付ビスを外しバッテリーケース蓋を下方にスライドさせ外します。電池を交換し最後に電池を下に押し込みます。

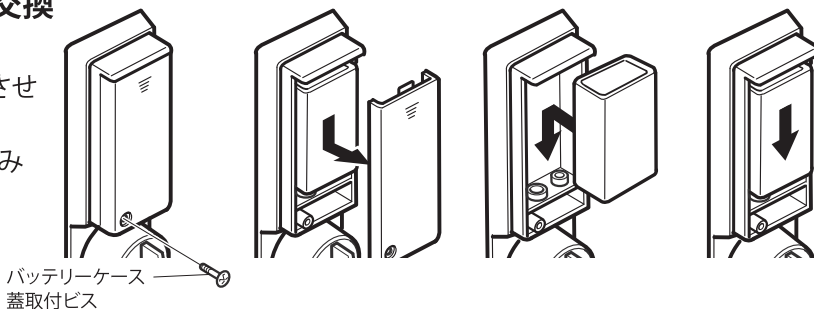

■電池切れ時の対処方法

電池切れで解錠できなくなった場合、室外側 Fe-Lock 本体の非常電源端子蓋を開けアルカリ 9V 角型電池を端子に接続します。接続したままカードで室外からの解錠操作を行なって下さい。

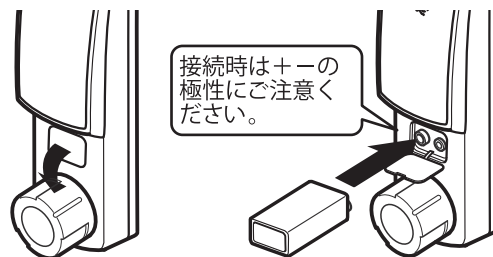

❗ 以下の項目は必ずお守り下さい。発熱・液漏れ・破壊の原因となります。

☹ 雨水等の水滴が付着している状態では、絶対に電池交換は行わないで下さい。

- ・本製品に使用する電池は必ずアルカリ 9V 角型電池(パナソニック製6LR61YXJ推奨)をご利用下さい。
- ・交換時は必ず同一メーカー同製品の新しい電池 2 本と交換して下さい。

万一、電池の液漏れがおきたら

- ⚠ 液が目に入った場合は、こすらず、すぐに水道水等きれいな水で十分に洗ったあと、医師の治療を受けて下さい。
- ・液を口に入れたり、なめた場合は、すぐに水道水で口を洗浄し、医師に相談して下さい。
- ・液が衣服についたときは、水ですぐに洗い流して下さい。

■電池切れ警告

電池残量が一定量以下になると、カードを当てたときに表示ランプに **b** が表示され電池残量が低下している事を警告します。下記の警告が出た場合できるだけ早く新しい電池に交換して下さい。

警告1

電池電圧が5.5V以下になると表示

- ・表示ランプにbが1秒間点灯
- ・警告音:ピピピピ

警告2

電池電圧が5V以下または、警告1を連続50回使用で表示
本体起動時の電池電圧が7.9V以下で表示

- ・表示ランプにbが3秒間点灯
- ・方向ランプ点滅
- ・警告音:ピー(3秒)

⚠ 本製品の動作電圧を下回る程の急激な電圧低下が起きた場合、警告が出ずに動作できなくなる場合がございます。そのような状況が発生した場合、速やかに新品の電池に交換して下さい。

※警告2が表示された後は施解錠操作は出来ません。警告1が表示された時に電池交換して下さい。
 ※急激な電池電圧の低下により、突然警告が表示される場合がございます。
 ※電池交換時はプラスとマイナスの極性に注意して下さい。

5 操作する

■施解錠をする

正規ご利用カードで施解錠を行います。

※ご利用カードを使用すると運用モードに設定されますので、ご注意ください。

1

起動スイッチパネルを押すと表示ランプにドット「。」が点灯します。何もしないと5秒後に消灯します。照合マークの位置にカードの中心がくる様にカードを当てます。1秒以内に認証しますので当てたまってお待ち下さい。

2

表示ランプに登録No.が表示されます。登録No.はFe-Lockに登録カードを登録した際に割り振られる管理番号です。100の桁、10の桁、1の桁が1秒間隔で順に表示されます。※自分の使用しているカードの登録No.を覚えて下さい。

3

方向ランプが点灯している方向に操作ノブを回転させる事により、デッドボルトが連動し施解錠します。※勝手向きにより回転方向が異なります。

⚠ 操作時の注意

操作時は以下の項目をお守り下さい。

- 施解錠操作後、操作ノブが空回りする事をご確認下さい。
- 操作ノブが重い場合は、扉の建付けが悪い事が考えられますので修理をご依頼下さい。
- 操作ノブを無理に回転させると故障の原因となります。
- カードケースや定期券入れに入れたままご使用頂けませんが、他のカードや金属物と干渉し読みが悪くなる場合がございます。

おサイフケータイでの操作

おサイフケータイ機能を搭載した携帯電話を登録しカギとしてご使用する事が可能です。おサイフケータイで本機を操作する場合はFeliCaマークが表記されている場所を起動スイッチパネルに押し当てて下さい。※一部の携帯機種ではご利用いただけない場合がございます。



※「おサイフケータイ」は、株式会社NTTドコモの登録商標です。

工事カード・空室カード・マスターカード等もそれぞれ使用可能なモードでご利用カードと同様の操作で解錠が可能です。

※登録されていないカードを当てた場合、表示ランプに「E」が表示され、エラーとなります。また、カードを当てた後操作しない場合もエラーとなります。

■表示ランプ

Fe-Lockは操作や設定の状態を表示ランプに7セグメントLEDで表示します。

・数字表示

100の桁、10の桁、1の桁の数字が順に点灯し、登録カードの登録No.等を表示します。

登録No.	1~300
表示ランプ	000~999

・マスターカードの表示

マスターカードの登録No.は「A」表示後に表示されます。

※登録マスターカードは、プログラム専用なので、表示されません。

マスター登録No.	1~9
表示ランプ	A1~A9

・エラー表示

正規操作が行われなかった場合、表示ランプに「E」が表示され操作が無効であることをお知らせします。

エラー

表示ランプにEが点灯、「ピピピ」の警告音

- 使用出来ないカードを当てる
- 操作中に一定時間を経過し最後まで操作が行われない。



・モード、操作表示



工事モード時や設定操作を行っている時に表示されます。

表示ランプ	
工	工事カードを使用
空	空室カードを使用
F	ファンクションボタン押す
P	プログラムモードで設定を行う
0 3 9	設定操作時に表示
E	エラー表示
d	ダウンロード表示
b	電池切れ警告表示
Q	登録カード一括登録カードを使用 ご利用カード一括登録カードを使用
U	登録カード情報ダウンロードカードを使用 ご利用カード情報ダウンロードカードを使用
Q	方向ランプ設定終了後に表示

■方向ランプを設定する

方向ランプを扉の吊元に合わせて設定します。

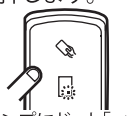
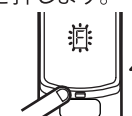
※この設定は必ず行わなければなりません。

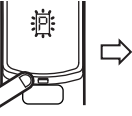
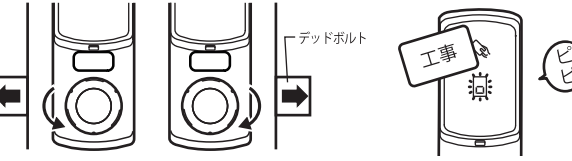
<p>1 起動スイッチパネルを押します。</p>  <p>表示ランプにドット「F」が点灯します。何もしないと5秒後に消灯します。</p>	<p>2 ファンクションボタンを押します。</p>  <p>表示ランプにFが点灯します。</p>	<p>3 F点灯中に工事カードを当てます。</p>  <p>表示ランプにPが点滅します。</p>	<p>4 P点滅中にファンクションボタンを押します。</p>  <p>ファンクションボタンを押すごとに方向ランプ赤LEDが左右に切り替わります。</p>	
<p>5 施錠の向きを確認し、工事カードを当てます。</p>  <p>操作ノブを回し施錠する(デッドボルトが出る)方向を確認し、その方向に方向ランプ赤LEDを点灯させます。</p> <p>工事カードを当て、表示ランプにoが表示され設定を完了します。</p>				

※自動施錠型の場合は解錠状態を維持したまま設定する必要があります。

その際は任意の方向に設定を行い、工事カードを当て操作ノブを解錠方向へ回した状態(ラッチが引き込んだ状態)を維持したまま行って下さい。





※操作ノブを緩めると、施錠状態に戻ってしまいます。

■ご利用カードを個別に登録する

登録カードとご利用カードを使用し、ご利用カードを登録します。

1枚の登録カードに最大10枚までのご利用カードが登録可能です。

※ご利用カードの登録操作は施錠状態・解錠状態どちらでも行えます。



<p>1 起動スイッチパネルを押します。</p>  <p>表示ランプにドット「F」が点灯します。何もしないと5秒後に消灯します。</p>	<p>2 ファンクションボタンを押します。</p>  <p>表示ランプにFが点灯します。</p>	<p>3 F点灯中に登録カードを当てます。</p>  <p>表示ランプにPが点滅します。</p>	<p>4 P点滅中に未登録のご利用カードを当てます。</p>  <p>・表示ランプに登録Noが表示されます。 ・ピーと音がしたら登録終了です。 ・登録されたご利用カードは3桁で表示されます。</p>	
<p>5 さらにP点滅中に未登録のご利用カードを当てます。</p>  <p>・1枚目の登録終了後、再びPが点滅します。 ・2枚目、3枚目……10枚目のご利用カードを当てると連続して登録出来ます。</p>				

※登録マスターカードを使用する場合も上記の手順で操作が可能です。

※上記手順[4]で表示される登録No.は、手順[3]で使用した登録カードの登録No.です。

■ご利用カードを一括で登録する

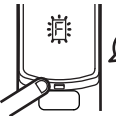
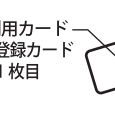
ご利用カード一括登録カードを使用してご利用カードを登録します。

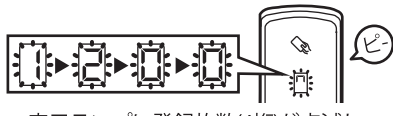



<p>1 起動スイッチパネルを押します。</p>  <p>表示ランプにドット「。」が点灯します。何もしないと5秒後に消灯します。</p>	<p>2 ファンクションボタンを押します。</p>  <p>表示ランプにFが点灯します。</p>	<p>3 F点灯中に1枚目のご利用カード一括登録カードを当てます。</p>  <p>ご利用カード一括登録カード 1枚目</p> <p>・転送中は表示ランプに「□」が点滅します。 ・登録情報が長い場合は時間が掛かります。</p>	<p>1枚分(420件)の転送が終了後「□」が点滅から点灯へ変わります。</p>  <p>・何もしないと10秒後に消灯します。 ・登録全てのカードの登録が完了し、登録情報が長い場合は時間が掛かります。ていない場合、登録はされません。</p>
<p>4 2~8枚目のご利用カード一括登録カードを当てる</p>  <p>ご利用カード一括登録カード 2~8枚目</p> <p>・転送中は表示ランプに「□」が点滅します。 ・登録情報が長い場合は時間が掛かります。</p>	<p>5 全ての転送が完了後、登録枚数(4桁)が表示されます。</p>  <p>・表示ランプに登録枚数(4桁)が点滅し、登録完了です。</p>		

- ご利用カード一括登録カード1枚で最大420件分のデータ移行ができます。
- ご利用カード一括登録カードを使用する前に登録されていた情報は上書きされます。
※登録済み登録カード、登録済みご利用カードが上書きされます。
- ご利用カード一括登録カードには1~8まで順番があります。異なる順番での登録はできません。
- ご利用カード一括登録カードの発行には、「Keiden Cardkey Manager」のご利用が必要です。

■ご利用カードを抹消する

登録カードを使用しご利用カードを抹消します。





※ご利用カードの抹消操作は施錠状態・解錠状態どちらでも行えます。

<p>1 起動スイッチパネルを押します。</p>  <p>表示ランプにドット「。」が点灯します。何もしないと5秒後に消灯します。</p>	<p>2 ファンクションボタンを押します。</p>  <p>表示ランプにFが点灯します。</p>	<p>3 F点灯中に登録済みの登録カードを5秒間当てます。</p>  <p>5秒間</p> <p>登録</p> <p>表示ランプにPが点滅します。</p>	<p>4 表示ランプにyが点滅し抹消完了です。</p>  <p>3項で当てた登録カードで登録した全てのご利用カードが抹消されます。</p>
---	---	--	--

- 抹消操作では同じ登録 No. が表示される全てのご利用カードが抹消されます。個別のご利用カードの抹消は行えません。

■登録カードを個別に登録する



グランドプログラムカード(GPカード)を使用し登録カードを登録します。

<p>1 起動スイッチパネルを押します。</p>  <p>表示ランプにドット「。」が点灯します。何もしないと5秒後に消灯します。</p>	<p>2 ファンクションボタンを押します。</p>  <p>表示ランプにFが点灯します。</p>	<p>3 F点灯中にグランドプログラムカードを当てます。</p>  <p>GP</p> <p>表示ランプにPが点滅します。一定時間経過後に消灯します。</p>	<p>4 P点滅中に未登録の登録カードを当てます。</p>  <p>登録</p> <p>表示ランプに登録No.が点灯します。</p>
<p>5 登録No.点灯後Pが点滅し登録完了です。</p>  <p>連続で複数枚の登録カードを登録する場合は、P点滅中(5秒間)に未登録の登録カードを連続で当てます。</p>			

- 表示ランプに表示される登録 No. は登録カードを登録した際に割り振られる管理番号で、未登録の番号に若い順に登録されます。
100の桁 10の桁 1の桁が1秒間隔で順に表示されます。
- 登録カードは300枚まで登録可能です。
- 登録済みの登録マスターカードでも、グランドプログラムカードと同様の操作で登録カードの登録が可能です。

■登録カードを一括で登録する

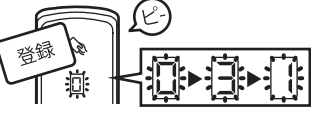

登録カード一括登録カードを使用して複数の登録カードを登録します。

<p>1 起動スイッチパネルを押します。</p>  <p>表示ランプにドット「J」が点灯します。何もしないと5秒後に消灯します。</p>	<p>2 ファンクションボタンを押します。</p>  <p>表示ランプにFが点灯します。</p>	<p>3 F点灯中に登録カード一括登録カードを当てます。</p>  <p>登録カード 一括登録カード</p> <p>・転送中は表示ランプにKが点滅します。 ・登録情報が多い場合は時間が掛かります。</p>	<p>4 転送完了後、登録枚数(3桁)が表示されます。</p>  <p>登録</p> <p>表示ランプに登録枚数(3桁)が点滅し登録完了です。</p>
---	---	---	--

- 登録カード一括登録カードを使用する前に登録されていた登録カード、ご利用カードの情報は上書きされます。
- 登録カード一括登録カードの発行には、「Keiden Cardkey Manager」のご利用が必要です。

■登録カードを抹消する(手元に登録カードがある場合)

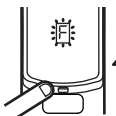







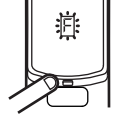

抹消したい登録カードとグランドプログラムカード(GPカード)を使用し登録カードを抹消します。
※登録カードの抹消と同時に抹消された登録カードで登録したご利用カードも抹消されます。

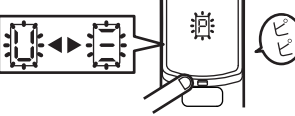
<p>1 起動スイッチパネルを押します。</p>  <p>表示ランプにドット「J」が点灯します。何もしないと5秒後に消灯します。</p>	<p>2 ファンクションボタンを押します。</p>  <p>表示ランプにFが点灯します。</p>	<p>3 F点灯中にグランドプログラムカードを当てます。</p>  <p>GP</p> <p>表示ランプにPが点滅します。</p>	<p>4 P点滅中に抹消したい登録カードを5秒間当てます。</p>  <p>登録</p> <p>5秒間</p> <p>表示ランプにyが点滅し抹消完了です。</p>
---	---	--	---

- 登録済みの登録マスターカードでも、グランドプログラムカードと同様の操作で登録カードの抹消が可能です。

■登録カードを抹消する(手元に登録カードがない場合)

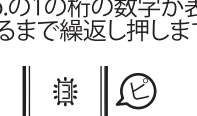
グランドプログラムカード(GPカード)と抹消したい登録カードの登録No.で登録カードを抹消します。
※登録カードの抹消と同時に抹消された登録カードで登録したご利用カードも抹消されます。

<p>1 起動スイッチパネルを押します。</p>  <p>表示ランプにドット「J」が点灯します。何もしないと5秒後に消灯します。</p>	<p>2 ファンクションボタンを押します。</p>  <p>表示ランプにFが点灯します。</p>	<p>3 F点灯中にグランドプログラムカードを当てます。</p>  <p>GP</p> <p>表示ランプにPが点滅します。</p>	<p>4 ファンクションボタンを押します。</p>  <p>ファンクションボタンを押す度にUと三が交互に表示されます。</p>
<p>5 表示ランプにUを表示させ、U点滅中にグランドプログラムカードを照合マークに当てます。</p>  <p>GP</p> <p>表示ランプにUが点滅します。</p>	<p>6 U点滅中にファンクションボタンを抹消したい登録カードの登録No.の100の桁の数字が表示されるまで繰り返し押します。</p> 	<p>7 抹消したい登録No.の100の桁が表示されている状態でグランドプログラムカードを当てます。</p>  <p>GP</p> <p>表示ランプにUが点滅します。</p>	<p>8 U点滅中にファンクションボタンを抹消したい登録カードの登録No.の10の桁の数字が表示されるまで繰り返し押します。</p> 
<p>9 抹消したい登録No.の10の桁が表示されている状態でグランドプログラムカードを当てます。</p>  <p>GP</p> <p>表示ランプにUが点滅します。</p>	<p>10 U点滅中にファンクションボタンを抹消したい登録カードの登録No.の1の桁の数字が表示されるまで繰り返し押します。</p> 	<p>11 抹消したい登録No.の1の桁が表示されている状態でグランドプログラムカードを当てます。</p>  <p>GP</p> <p>表示ランプにcyが点滅し抹消完了です。</p>	

- 登録済みの登録マスターカードでも、グランドプログラムカードと同様の操作で登録カードの抹消が可能です。

■更新登録カードを登録する

更新登録カードを登録します。

登録更新登録カードについて

登録カードの紛失時等に登録操作をすることで、以前の登録カードを抹消し新たな登録カードとなるカードです。更新登録カードのご注文・カード発行には現在使用している登録カード裏面バーコードのカードNo.が必要となります。

<p>1 起動スイッチパネルを押します。</p>  <p>表示ランプにドット「r」が点灯します。何もしないと5秒後に消灯します。</p>	<p>2 ファンクションボタンを押します。</p>  <p>表示ランプにFが点灯します。</p>	<p>3 F点灯中に更新登録カードを当てます。</p>  <p>表示ランプにrが点滅し、更新登録カードが登録されます。</p>
---	---	--





※以前の登録カードで登録したご利用カードが全て抹消されます。ご注意ください。

■マスターカード・登録マスターカードを登録する

グランドプログラムカード(GPカード)を使用し、マスターカード・登録マスターカードを登録します。

マスターカードの登録について







Fe-Lockは9枚のマスターカード・登録マスターカードを登録する事が可能です。マスターカードは登録された順番に自動的に登録No.がA1からA9まで割り振られていき、解錠操作時などマスターカードを当てた時に表示されます。抹消した場合、その登録No.は空欄となり、新たにカードを登録する時は、空いている登録No.の番号が若い順に登録されます。

<p>1 起動スイッチパネルを押します。</p>  <p>表示ランプにドット「r」が点灯します。何もしないと5秒後に消灯します。</p>	<p>2 ファンクションボタンを押します。</p>  <p>表示ランプにFが点灯します。</p>	<p>3 F点灯中にグランドプログラムカードを当てます。</p>  <p>表示ランプにPが点滅します。</p>	<p>4 P点滅に未登録のマスターカード・登録マスターカードを当てます。</p>  <p>表示ランプに登録No.が点灯し、登録完了です。</p>
---	---	--	---

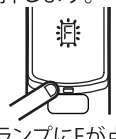
- 表示ランプに表示される登録 No. はマスターカード・登録マスターカードを登録した際に割り振られる管理番号で未登録の番号に若い順に登録され、A と数字で表示されます。
- マスターカード・登録マスターカードは9枚まで登録可能です。

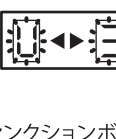
■マスターカード・登録マスターカードを抹消する

グランドプログラムカード(GPカード)を使用し、マスターカード・登録マスターカードを抹消します。

<p>1 起動スイッチパネルを押します。</p>  <p>表示ランプにドット「r」が点灯します。何もしないと5秒後に消灯します。</p>	<p>2 ファンクションボタンを押します。</p>  <p>表示ランプにFが点灯します。</p>	<p>3 F点灯中にグランドプログラムカードを当てます。</p>  <p>表示ランプにPが点滅します。</p>	<p>4 ファンクションボタンを押します。</p>  <p>ファンクションボタンを押す度にUと三が交互に表示されます。</p>
<p>5 表示ランプに三を表示させ、グランドプログラムカードを当てます。</p>  <p>表示ランプに三が点滅します。一定時間経過後に消灯します。</p>	<p>6 三点滅中にファンクションボタンを抹消したいマスターカードの登録No.が表示されるまで繰り返し押します。</p> 	<p>7 抹消したい登録No.が表示されている状態でグランドプログラムカードを当てます。</p>  <p>表示ランプにyが点滅し抹消完了です。</p>	

■更新ご利用カードを使用する

更新ご利用カードを使用します。

更新ご利用カードについて

更新ご利用カードは、カードの紛失時等に管理者により発行され緊急時の解錠に使用するカードです。このカードを使用することにより、紛失したカードと同一の登録カードで登録されているご利用カードが抹消され、更新ご利用カードが登録されます。但し更新ご利用カードは時限設定されている為、一定時間経過後に使用出来なくなりますので、新たに登録カードで新規にご利用カードを登録して下さい。

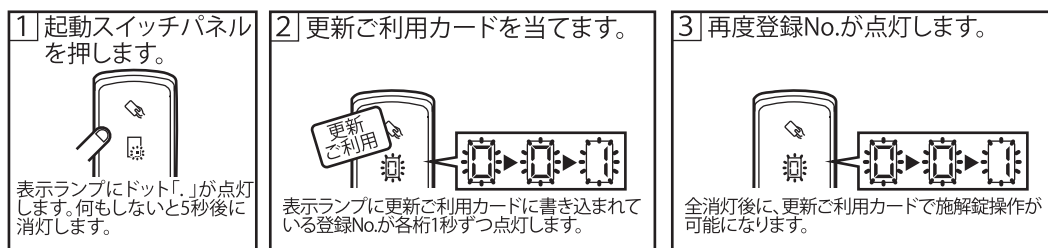

※更新ご利用カード使用後はできるだけ早急に新たなご利用カードを登録して下さい。(ご利用カードの抹消操作を行い、新たなカードの登録を行います。)
ご利用カード登録後は、時限設定時間内においても更新ご利用カードは使用しないで下さい。
再度更新されてしまいます。

■ご利用カードの時限設定

ご利用カードに時限設定がされているものは、期限切れになると使用不可となります。
管理者の任意で最大250時間前から期限切れ警告を表示することが可能です。



時限カードの設定は、年月日時 まで、時間 前から警告表示となります。

6 使用履歴について

Fe-Lockでは、専用のダウンロードカードを使用して施解錠履歴、及びご利用カード情報(マルチタイプを除く)を取得することが可能です。

取得した内部データを閲覧するためには「履歴管理ソフトウェアセット」または「Keiden Cardkey Manager」(共に別売)の導入が必要となります。

各種ダウンロードカードでのデータ取得方法はそれぞれのソフトウェア付属の取扱説明書をご参照ください。

※Fe-Lockへの電源供給が200時間以上途切れると、内蔵の時計が停止し、操作履歴の時刻がずれてしまう恐れがございます。

長期間電源が供給されていない場合、または時間のずれが確認された場合は再設定が必要となりますので、弊社または弊社販売店までFe-Lock本体をご返送ください。(有償サービス)

⚠ 内蔵時計が正しく設定されていないとカレンダー(時計)が正常に動作せず、時限カード期限等が正しく機能しなくなります。

7 外観図

■外観図

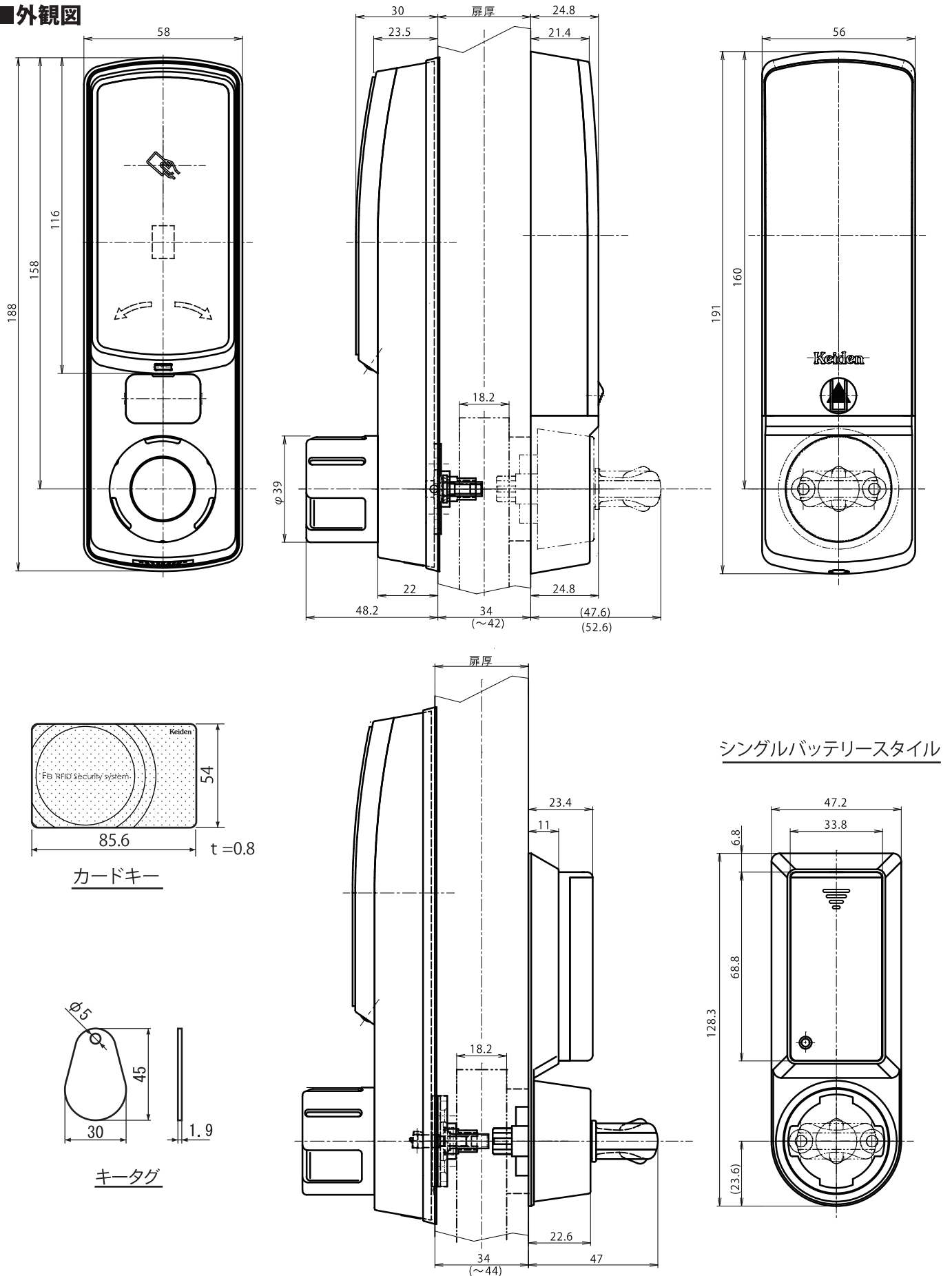

シングルバッテリースタイル

カードキー

キータグ

8 仕様

名称	Fe-Lock SE コモンタイプ	
適用錠前	MIWA : LE・LEF・LSP・LA・LAF GOAL : ASLX・LG・TX・TTX SHOWA : CL-50	
寸法	Fe-Lock SE本体	H188.0 × W58.0 × D48.2mm
	バッテリーケース	H191.0 × W56.0 × D24.8mm
材質/仕上げ処理	本体：ポリカーボネイト/ブレスモーク、ABS/クロムメッキ・艶消し黒/シルバー eシリンダー：SUS316・ABS/艶消し黒/シルバー	
認証媒体	MIFARE UL/1K/4K及びFeliCa(MIFARE UL、4KはKeiden発行)	
登録ID数	ランドプログラムカード	登録不要
	工事カード	登録不要
	空室カード	登録不要
	マスターカード/登録マスターカード	9枚
	登録カード	300枚
ご利用カード	3000枚	
左右勝手	無し（左右勝手設定）	
使用電源	アルカリ9V角型電池 × 2本	
非常用電源	アルカリ9V角型電池	
電池寿命	5年以上 アルカリ9V角型電池常温（20～28℃）で1日10回操作の場合（理論値） シングルバッテリースタイル：3年以上 アルカリ9V角型電池常温（20～28℃）で1日10回操作の場合（理論値）	
カード検知距離	約10mm	
使用温度範囲	-10～60℃	
使用湿度範囲	90%RH未満（結露なきこと）	
防水性能	屋外側	IPX4 *
防塵性能	屋外側	IP5X **

※ 上記電池寿命は、弊社推奨の新しい電池を使ったときの標準的な動作であり電池寿命を保証するものではありません。

※ 「MIFARE」は、NXPセミコンダクターズ社の登録商標です。

※ 「FeliCa」は、ソニー株式会社が開発した非接触ICカードの技術方式です。

※ 「FeliCa」は、ソニー株式会社の登録商標です。

*IPX4とは、防まつ形（いかなる方向からの水の飛まつによっても有害な影響をうけない）を意味します。

**IP5Xとは、防じん形（粉塵が内部に侵入する事を防止する。若干の粉塵の侵入があっても正常な運転を阻害しない）を意味します。

9 使用上の注意

- ・本機を安全に正しくご使用いただく為、以下の注意事項を必ずお守り下さい。
- ・ここに示した注意事項は、お使いになる人や、他の人への危害、財産への損害を未然に防止するための内容を記載しておりますので必ずお守り下さい。
- ・次の表示は、表示内容を守らず、誤った使用をした場合生じる危害や損害の程度を説明しています。



注意

この表示は取扱を誤った場合、『傷害を負う可能性が想定される場合および物理的損害のみが想定される』内容です。

- ・次の絵表示の区分は、お守りいただく内容を説明しています。



このような絵表示は、気をつけていただきたい「注意喚起」内容です。



このような絵表示は、必ず実行していただく「強制」内容です。



このような絵表示は、してはいけない「禁止」内容です。

■Fe-Lockの注意



操作ノブを回転停止位置より無理に回転させないで下さい。
必要以上の力を加えると内部部品の破損により操作が出来なくなります。また操作ノブを回転させる時はラッチボルトが戸受けに入っていることをご確認下さい。



施錠操作後、操作ノブが空回りする事、また、施錠されている事をご確認下さい。



操作ノブの回転が重い場合は、扉の建付けが悪い場合がございます。
この状態で使用し続けると、故障の原因となりますので、扉の調整・修理をご依頼下さい。



分解改造等を行わないで下さい。
故障の原因となります。



掃除をする場合は、酸やアルカリ・塩素等の化学薬品で洗浄しないで下さい。
変色や腐食の原因となります。

■カードキーの注意

取り扱いについて



変形、破損の恐れがありますので、水に濡らしたり、故意に折り曲げたり、傷つけたりしないで下さい。



破損の原因となることがありますので、硬貨などの硬いものと一緒にはしないで下さい。



他のICカードや、金属、金属を含むもの(アルミ箔・金箔など)と重ねてご使用になると正しく認証されない場合がございます。

保管上のご注意



使用不能になる恐れがありますので、電子レンジ、医療用機器等の高周波を発生する装置の近辺での放置は避けて下さい。



品質低下の恐れがありますので、次のような場所での放置は避けて下さい。

- ・直射日光の当たる場所
- ・湿気、埃の多い場所
- ・暖房器具の近くや車のダッシュボード等高温になる場所

10 カードのご注文について

必ず本体底面の管理No(本体コード)をお伝え下さい。
お手元に届きましたら、対象のFe-Lockに登録し使用出来ることをご確認下さい。
正規のご発注者でない場合、また、正規受付場所ではない場合、お受けできませんので予めご了承下さい。



■製造・発売元

株式会社 **Keiden**

<https://www.keiden-jp.com>

本社 〒113-0021東京都文京区本駒込2-29-24 TEL.03-3945-0069

大阪営業所 〒530-0031大阪府大阪市北区菅栄町1-20 TEL.06-6354-1169 福岡営業所 〒810-0073福岡県福岡市中央区舞鶴1-4-1 TEL.092-739-6155