



Instructions manual

Fe-Lock RFID Security system

マルチタイプ 取扱説明書

本紙は事故を防ぐための重要な注意事項と製品の取り扱い方を示しております。
本紙をよくお読みになり、安全にお使い下さい。お読みになったあとは、いつでも見られる場所に必ず保管して下さい。

はじめに

本紙は事故を防ぐための重要な注意事項と製品の取り扱い方を示しております。
本紙をよくお読みになり、安全にお使い下さい。お読みになったあとは、いつでも見られる場所に必ず保管して下さい。

■通信規格について

本機はNFC (Near Field Communication) 13.56MHz帯域の近接型無線通信の国際規格 (ISO18092) に準拠しており、(社)日本自動認識システム協会 (JAISA) の適用機種となります。

独自のポーリング機能により、FeliCa及びMIFARE (ISO14443A) の両規格のカードを登録することが可能で、汎用性の高いシステムを構築することができます。

※本機専用カードは、パスワード保護されたMIFARE規格カードで構成されています。

※デポジット方式のICカードは貸借制である為、書き換え等の際に新品のICカードに自動的に変更されてしまう場合がございます。

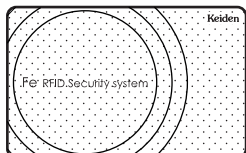

※FeliCaは、ソニー株式会社の登録商標です。

※MIFAREは、NXPセミコンダクターズ社の登録商標です。

警告表示の意味

本取扱説明書では次のような表示をしています。

次の表示は、表示内容を守らず、誤った使用をした場合生じる危害や損害の程度を説明しています。



注意

この表示は取扱を誤った場合、『傷害を負う可能性が想定される場合および物理的損害のみが想定される』内容です。

次の絵表示の区分は、お守りいただく内容を説明しています。



このような絵表示は、気をつけていただきたい「注意喚起」内容です。



このような絵表示は、必ず実行していただく「強制」内容です。



このような絵表示は、してはいけない「禁止」内容です。

もくじ

1 各部の名称.....	1
2 カードについて.....	1
カード一覧.....	1
カード・コードの登録限度.....	1
3 運用モードについて.....	2
運用モード一覧.....	2
運用の流れ.....	2
システムコード.....	2
4 電池を入れる.....	3
リッドと電池スロット.....	3
ロックリッド.....	3
電池切れ警告.....	3
5 操作する.....	4
施解錠をする.....	4
表示ランプ.....	4
方向ランプを設定する.....	5
工事モードから空室モードに変更する.....	5
空室モードから入居モードに変更する.....	5
ご利用カードを登録する.....	6
ご利用カードを抹消する.....	6
登録カードを登録・上書きする.....	6
更新登録カードを使用する.....	7
マスターカード・登録マスターカードを登録する.....	7
マスターカード・登録マスターカードを抹消する.....	7
入居モードから空室モードへ変更する.....	7
更新ご利用カード.....	8
ご利用カードの時限設定.....	8
暗号解錠機能を設定する.....	9
暗号解錠機能を解除する.....	9
暗号解錠機能で施解錠する.....	9
6 使用履歴について.....	9
7 外観図.....	10
8 仕様.....	11
9 使用上の注意.....	12
Fe-Lockの注意.....	12
カードキーの注意.....	12
10 カードのご注文について.....	12

1 各部の名称

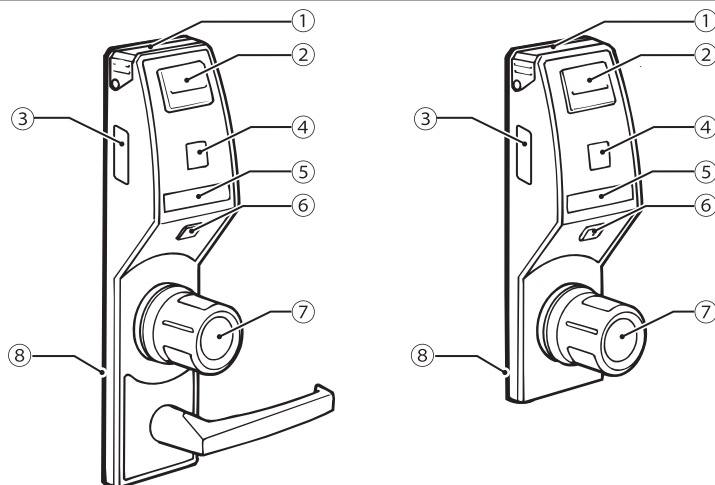

- ①リッド(電池蓋)
- ②起動ボタン
- ③管理No.(本体コード)
お問い合わせやメンテナンス等に必要となりますので剥さないで下さい。
- ④表示ランプ
- ⑤方向ランプ
- ⑥ファンクションボタン
- ⑦操作ノブ
- ⑧ゴムパッキン

2 カードについて

Fe-Lockには様々な機能を持ったカードが存在し、運用方法や目的に合わせて柔軟にシステムを構築する事が可能です。

■カード一覧

カード名称	機能	アイコンシール	Fe-Lock施解錠操作		
			入居モード	空室モード	工事モード
登録カード	ご利用カードの登録や抹消、その他の設定等の操作を行います。	P	×	×	×
登録カードS (施解錠機能付き)	施解錠操作が可能な登録カードです。	P U	○	○	○
ご利用カード	通常の施解錠操作に使用するカードです。 登録したロックに対し、施解錠操作が出来、時限設定されたものもあります。 工事モード・空室モード時に使用すると入居モードへ設定変更されます。	—	○	○	○
更新登録カード	指定した登録カードを無効化し、新たな登録カードとして使用可能なカードです。 登録済のご利用カードがすべて抹消され、空室モードへ設定変更されます。	更新 P	×	×	×
更新登録カードS (施解錠機能付き)	施解錠操作が可能な更新登録カードです。	更新 P U	○	○	○
更新ご利用カード	ご利用カードの紛失時などに、使用されるカードです。 使用すると登録されている全てのご利用カードが抹消され、本カードが新たに登録されます。時限設定がされており、一定時間経過後使用不能になります。	更新	○	○	○
空室カード	空室モード時に同システム内全てのロックの施解錠操作が行えるカードです。 工事モード時に使用すると空室モードへ設定変更されます。	C	×	○	○
工事カード	工事モード時に同システム内全てのロックの施解錠操作が行えるカードです。 本ロックの方向ランプ(吊元)の設定を行います。	—	×	×	○
マスターカード	同システム内全てのロックの施解錠操作が行えるカードです。	M	○	○	○
登録マスターカード	同システム内全てのロックのご利用カードの登録や抹消、その他の設定等の操作を行います。	M P	×	×	×
登録マスターカードS (施解錠機能付)	施解錠操作が可能な登録マスターカードです。	M P U	○	○	○
グランドプログラムカード (GPカード)	登録カード及びマスターカードの登録や抹消を行うカードです。	G	×	×	×
ダウンロードカード	本体内のカード使用履歴を抽出するカードです。	—	×	×	×

■カード・コードの登録限度

カード・コード名	登録数	登録されるカード	登録に使用するカード	カード・コード名	登録数	登録されるカード	登録に使用するカード
マスターカード	9枚	マスターカード 登録マスターカード・S	グランドプログラムカード	ご利用カード	20枚	ご利用カード	登録カード・S 登録マスターカード・S
登録カード	1枚	登録カード・S	グランドプログラムカード	システムコード	1種	—	システムチェンジカード

*空室カード・工事カードの情報はFe-Lock本体には登録されない為、枚数による制限はありません。
システムコードは **3** 運用モードについてのシステムコードをご参照下さい。

3 運用モードについて

Fe-Lockには運用に合わせた3つの運用モードがあり、物件の状態に合わせてモードを切り替えて使用する事ができます。

■運用モード一覧

工事モード	工場出荷時に設定されており、工事カードが使用可能なモードです。 一度、空室モード・入居モードに設定してしまうと、工事モードに戻す事は出来ません。 ※方向ランプを設定する必要があります。
空室モード	空室カードが使用出来るモードです。空室カードを使用すると工事モードから自動で切り替わります。
入居モード	通常の運用に使用するモードです。ご利用カードを使用すると自動で切り替わり、工事カード・空室カードでの施解錠は行えません。空室モードへ戻す事が可能です。

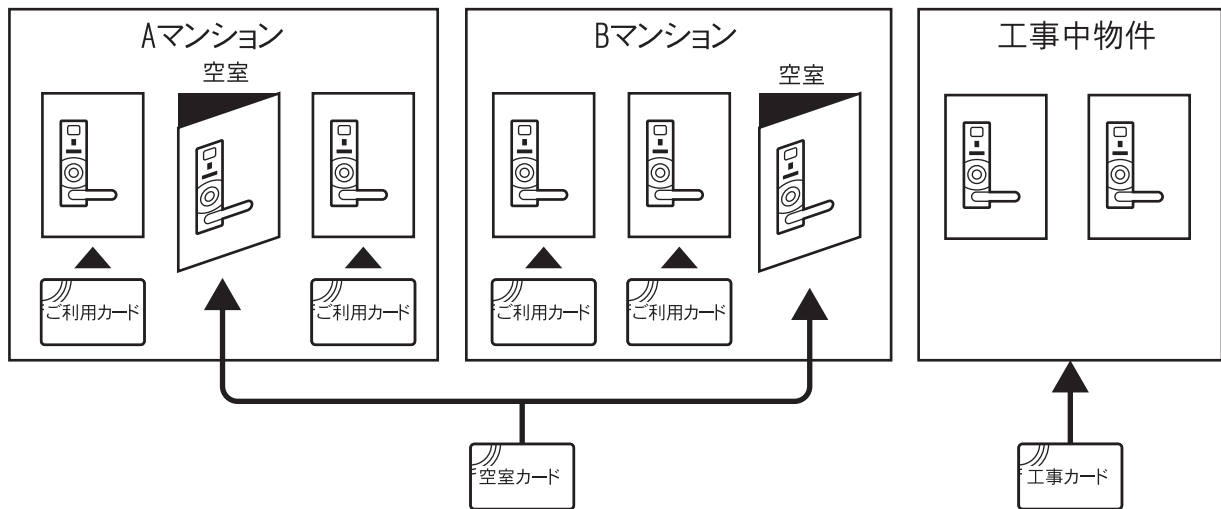

■運用の流れ

工場出荷時には「工事モード」に設定されており、設置終了後空室カードを使用する事により「空室モード」に変更されます。これにより工事カードは使用出来なくなり、空室モードの時に予め登録しておいたご利用カードを使用する事により、「入居モード」へ変更され、空室カードは使用出来なくなります。退去後、入居モードから空室モードに変更します。
※一度工事モードから空室モード及び入居モードに変更した場合、工事モードに戻す事は出来ません。

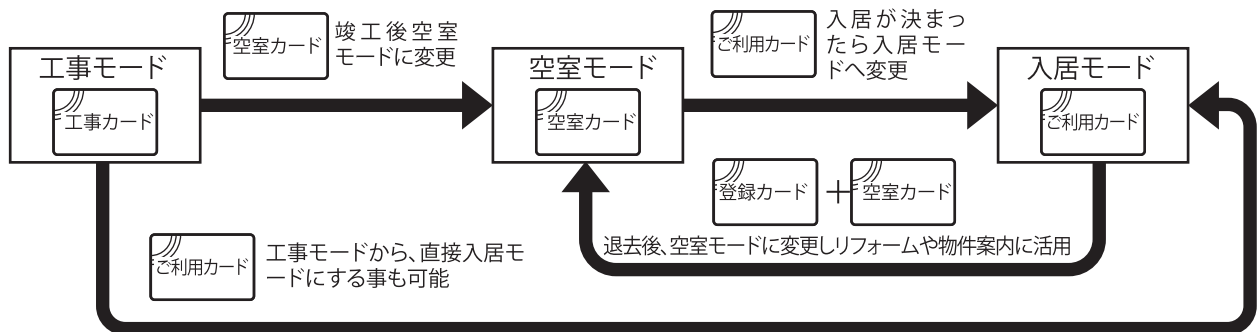

■システムコード

Fe-Lockには、企業・物件等の単位で、システムコードと呼ばれる情報が設定されています。システムコードが共通のFe-Lockはマスターカードや空室カード等が共通で使用できます。システムコードは工場で設定され、通常は変更する事は出来ません。

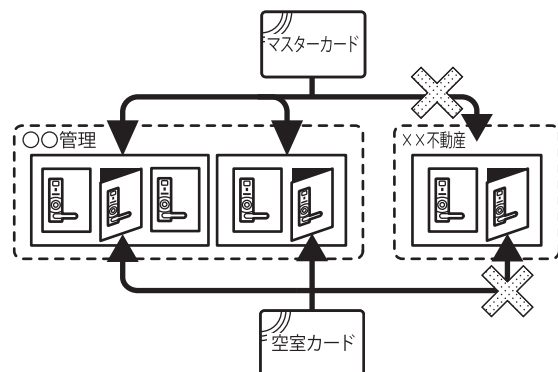

4 電池を入れる(電池交換)

■リッドと電池スロット

リッドを外し電池を入れます。

1 リッド(電池蓋)を外します。



2 ストラップリングを持ち電池スロットを強く引き上げます。

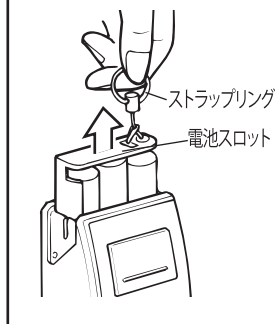

3 電池スロットに電池を入れ、電池スロットとリッドを戻します。

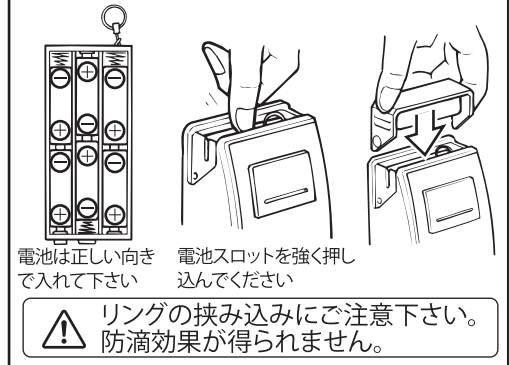

⚠ 本商品に付属している電池はテスト用電池ですので、所定の使用時間を満たさないうちに寿命が切れることがあります。テスト用電池はできるだけ早めに新しい電池と交換してください。

■ロックリッド(オプション)

ロックリッドが使用されている場合は、特殊ロックレンチ(別売り)を使用してリッドを外して下さい。

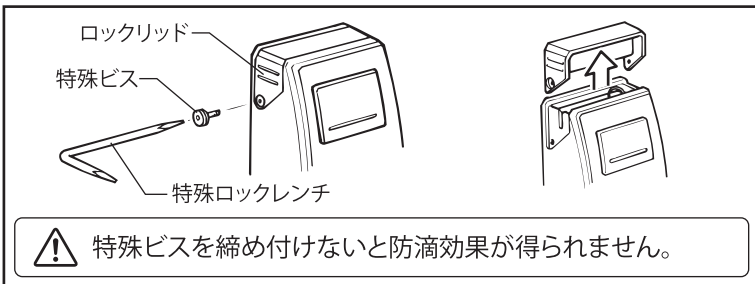

■使用電池

- ⚠ 以下の項目は必ずお守り下さい。発熱・液漏れ・破壊の原因となります。
- ⊘ 雨水等の水滴が付着している状態では、絶対に電池交換は行わないで下さい。

- ・新品のアルカリ乾電池6本をご使用下さい。
- ・交換時は全ての電池を新しいものに取り替えて下さい。
- ・交換する電池は全て同メーカー・同種類の物を使用して下さい。

※工場出荷から最初に電池交換される場合は、電池交換後方向ランプの設定を行って下さい。(方向ランプの設定参照)

万一、電池の液漏れがおきたら

- ⚠ 液が目に入った場合は、こすらず、すぐに水道水等きれいな水で充分に洗ったあと、医師の治療を受けて下さい。
- ・液を口に入れたり、なめた場合は、すぐに水道水で口を洗浄し、医師に相談して下さい。
- ・液が衣服についたときは、水ですぐに洗い流して下さい。

■電池切れ警告

電池残量が一定量以下になると、カードを当てたときに表示ランプに **b** が表示され電池残量が低下している事を警告します。下記の警告が出た場合できるだけ早く新しい電池に交換して下さい。

警告1

電池電圧が5.5V以下になると表示

- ・表示ランプに**b**が1秒間点灯
- ・警告音:ピピピピ

警告2

電池電圧が5V以下または、警告1を連続50回使用で表示
本体起動時の電池電圧が7.9V以下で表示

- ・表示ランプに**b**が3秒間点灯
- ・方向ランプ点滅
- ・警告音:ピー(3秒)

※警告2が表示された後は施錠操作は出来ません。警告1が表示された時に電池交換して下さい。
 ※急激な電池電圧の低下により、突然警告が表示される場合がございます。
 ※電池交換時はプラスとマイナスの極性に注意して下さい。

⚠ 本製品の動作電圧を下回る程の急激な電圧低下が起きた場合、警告が出ずに動作できなくなる場合がございます。そのような状況が発生した場合、速やかに新品の電池に交換して下さい。

5 操作する

■施解錠をする

正規ご利用カードで施解錠を行います。

※ご利用カードを使用すると入居モードに設定されますので、ご注意ください。

1

起動ボタンを押すと表示ランプにドット「.」が点灯します。何もしないと5秒後に消灯します。照明マークの位置にカードの中心がくる様にカードを当てます。1秒以内に認証しますので当てたままでお待ち下さい。

2

表示ランプに登録No.が表示されます。登録No.はFe-Lockに登録されているカード番号です、ご自分の使用しているカードの登録No.を覚えて下さい。

3

方向ランプが点灯している方向に操作ノブを回転させる事により、デッドボルトが連動し施解錠します。※勝手向きにより回転方向が異なります。

⚠ 操作時の注意

操作時は以下の項目をお守り下さい。

- ・施解錠操作後、操作ノブが空回りする事をご確認下さい。
- ・操作ノブが重い場合は、扉の建付けが悪い事が考えられますので修理をご依頼下さい。
- ・操作ノブを無理に回転させると故障の原因となります。
- ・カードケースや定期券入れに入れたままご使用頂けますが、他のカードや金属物と干渉し読みが悪くなる場合がございます。

おサイフケータイでの操作

おサイフケータイ機能を搭載した携帯電話を登録しカギとしてご使用する事が可能です。おサイフケータイで本機を操作する場合はFeliCaマークが表記されている場所を起動ボタンに押し当てて下さい。※一部の携帯機種ではご利用いただけない場合がございます。

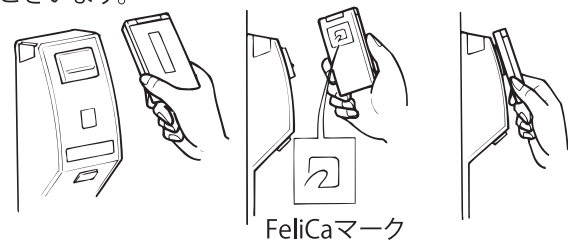

※「おサイフケータイ」は、株式会社NTTドコモの登録商標です。

※登録されていないカードを当てた場合、表示ランプにEが表示され、エラーとなります。また、カードを当てた後、操作しない場合もエラーとなります。

■表示ランプ

Fe-Lockは操作や設定の状態を表示ランプに7セグメントLEDで表示します。

- ・数字表示
11以上の数字は1の桁の数字とドット(.)の組み合わせで表示され登録No.を下表の様に表示します。

登録No.	1~9	10	11~19	20
表示ランプ	1~9	0	1~9	0

- ・マスターカードの表示
マスターカードの登録番号はA表示後登録番号が表示されます。※登録マスターカードは、プログラム専用なので、表示されません。

マスター登録No.	1~9
表示ランプ	A 1~A 9

- ・エラー表示

正規操作が行われなかった場合、表示ランプにEが表示され操作が無効であることをお知らせします。

エラー1
表示ランプにEが点灯、「ピピピ」の警告音
・他のカードを当てる
・操作中に一定時間を経過し最後まで操作が行われず。

- ・モード、操作表示

工事モード・空室モード時や設定を行っている時に表示されます。





表示ランプ	
工	工事モード時に工事カードを使用
空	空室モード時に空室カードを使用
U	施解錠機能付きの登録カードを使用
A	空室モードから入居モードへ変更
F	ファンクションボタン押す
P	プログラムモードで設定を行う
E	エラー表示
b	電池切れ警告表示
d	ダウンロード表示
r	更新登録カードの使用

エラー2
表示ランプにEが点灯、無音
・入居モード中に空室カードを使用する。

■方向ランプを設定する

方向ランプを扉の吊元に合わせて設定します。

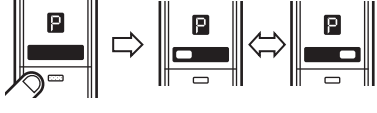
※この設定は必ず行わなければなりません。

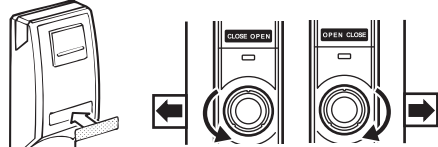
<p>1 起動ボタンを押します。</p>  <p>表示ランプにドット「I」が点灯します。何もしないと5秒後に消灯します。</p>	<p>2 ファンクションボタンを押します。</p>  <p>表示ランプにFが点灯します。</p>	<p>3 F点灯中に工事カードを当てます。</p>  <p>表示ランプにPが点灯します。</p>	<p>4 P点滅中にファンクションボタンを押します。</p>  <p>ファンクションボタンを押すごとに方向ランプ赤LEDが左⇄右に切り替ります。</p>
<p>5 施錠の向きを確認し、工事カードを当てます。</p>  <p>操作ノブを回し施錠する(デッドボルトが出る)方向を確認し、その方向に方向ランプ赤LEDを点灯させます。</p> <p>工事カードを当て、表示ランプにoが表示され設定を終了します。</p>		<p>6 方向ランプパネルを貼ります。</p>  <p>施錠する時の回転方向にCLOSEの文字がくる様に貼ります。 ※施錠する方向に赤(CLOSE)解錠する方向に緑(OPEN)となります。</p>	

※自動施錠型の場合は解錠状態を維持したまま設定する必要があります。

その際は任意の方向に設定を行い、工事カードを当て操作ノブを解錠方向へ回した状態(ラッチが引き込んだ状態)を維持したまま行って下さい。

※操作ノブを緩めると、施錠状態に戻ってしまいます。

■工事モードから空室モードに変更する

工事モードから空室モードに変更し、工事カードを使用不可能にし、空室カードが使用出来る様にします。

工事モードについて

工場出荷時に設定されており、工事カードが使用可能なモードです。同システムコード内であれば1枚の工事カードで複数のFe-Lockの施解錠操作が可能で、また工事モードであっても、ご利用カードの登録・マスターカードの施解錠も可能です。工事モード中に空室カード・ご利用カードを使用することにより、空室モード・入居モードに変更されます。一度モードが変更されると工事モードには戻せませんのでご注意ください。

<p>1 起動ボタンを押します。</p>  <p>表示ランプにドット「I」が点灯します。何もしないと5秒後に消灯します。</p>	<p>2 空室カードを当てます。</p> 	<p>3 表示ランプにcが点灯し空室モードへ変更します。</p>  <p>工事カードは使用出来なくなります。</p>
---	--	--

■空室モードから入居モードに変更する

空室モードから入居モードに変更し、空室カードを使用不可能にし、ご利用カードが使用出来る様にします。

※事前にご利用カードの登録が必要です。

空室モードについて

空室カードが使用可能なモードです。同システムコード内であれば1枚の空室カードで空室設定にされた全てのFe-Lockの施解錠操作が可能で、また空室モードであっても、ご利用カードの登録・マスターカードの施解錠も可能です。空室モード中にご利用カードを使用する事により、入居モードに変更されます。

<p>1 起動ボタンを押します。</p>  <p>表示ランプにドット「I」が点灯します。何もしないと5秒後に消灯します。</p>	<p>2 登録済のご利用カードを当てます。</p> 	<p>3 表示ランプにnが点灯し入居モードへ変更します。</p>  <p>空室カードは使用出来なくなります。</p>
---	---	--





※工事モードから入居モードに直接変更する事も可能です。

■ご利用カードを登録する

登録カードとご利用カードを使用し、ご利用カードを登録します。
 ※ご利用カードの登録は、解錠時(デッドボルトが錠ケースに収まっている時)のみ可能です。
 ※自動施錠の錠前は操作ノブで解錠状態を維持したまま登録操作を行って下さい。

ご利用カードの登録について





Fe-Lockは20枚のご利用カードを登録する事が可能です。ご利用カードは登録された順番に自動的に登録No.が1から順に割り振られていき、解錠操作時などにご利用カードを当てた時に表示されます。
 紛失等の理由で抹消された場合、その登録番号は空欄となり、新たにカードを登録する時は、空いている登録No.の番号が若い順に登録されます。

<p>1 起動ボタンを押します。</p>  <p>表示ランプにドット「。」が点灯します。何もしないと5秒後に消灯します。</p>	<p>2 ファンクションボタンを押します。</p>  <p>表示ランプにFが点灯します。</p>	<p>3 F点灯中に登録カードを当てます。</p>  <p>表示ランプにPが点灯します。</p>	<p>4 P点灯中に未登録のご利用カードを当てます。</p>  <p>・表示ランプに登録No.が点滅 ・ピーと音がしたら設定終了です</p>
---	---	---	--

※登録カードS、登録マスターカード、登録マスターカードS使用時も上記の手順で操作が可能です。
 ※登録マスターカード使用時は施錠時でも設定が可能です。

■ご利用カードを抹消する





登録カードを使用し、ご利用カードを抹消します。
 ※ご利用カードの抹消は、解錠時(デッドボルトが錠ケースに収まっている時)のみ可能です。
 ※自動施錠の錠前は操作ノブで解錠状態を維持したまま抹消操作を行って下さい。

<p>1 起動ボタンを押します。</p>  <p>表示ランプにドット「。」が点灯します。何もしないと5秒後に消灯します。</p>	<p>2 ファンクションボタンを押します。</p>  <p>表示ランプにFが点灯します。</p>	<p>3 F点灯中に登録カードを当てます。</p>  <p>表示ランプにPが点灯します。</p>	<p>4 P点灯中にファンクションボタンを押します。</p>  <p>抹消したい登録No.が表示されるまでファンクションボタンを押します。</p>	<p>5 抹消したい登録No.が表示されている状態で登録カードを当てます。</p>  <p>・表示ランプに登録No.が点滅 ・ピーと音がしたら設定終了です。</p>
---	---	---	---	--

※登録カードS、登録マスターカード、登録マスターカードS使用時も上記の手順で操作が可能です。
 ※登録マスターカード使用時は施錠時でも設定が可能です。

■登録カードを登録・上書きする。

登録カードを登録、または上書きします。
 上書きの場合は、登録後全てのご利用カードが抹消され、空室モードへ変更されます。

<p>1 起動ボタンを押します。</p>  <p>表示ランプにドット「。」が点灯します。何もしないと5秒後に消灯します。</p>	<p>2 ファンクションボタンを押します。</p>  <p>表示ランプにFが点灯します。</p>	<p>3 F点灯中にグランドプログラムカードを当てます。</p>  <p>表示ランプにPが点灯します。</p>	<p>4 新しい登録カードを当てます。</p>  <p>登録カードが登録され空室モードへ設定変更されます。</p>
---	---	--	---



! 登録済のご利用カードが全て抹消されます。ご注意ください。

■更新登録カードを使用する。

更新登録カードを使用し登録カードを再登録します。

更新登録カードについて

登録カードの紛失時等に登録操作をすることで、以前の登録カードを抹消し新たな登録カードとなるカードです。更新登録カードを登録後、空室モードに変更されます。更新登録カードのご注文・カード発行には現在使用している登録カード裏面バーコードのカードNo.が必要となります。

<p>1 起動ボタンを押します。</p>  <p>表示ランプにドット「。」が点灯します。何もしないと5秒後に消灯します。</p>	<p>2 ファンクションボタンを押します。</p>  <p>表示ランプにFが点灯します。</p>	<p>3 F点灯中に更新登録カードを当てます。</p>  <p>表示ランプにrが点滅します。</p>
---	---	---





⚠ 登録済のご利用カードが全て抹消されます。ご注意ください。

■マスターカード・登録マスターカードを登録する

グランドプログラムカード(GPカード)を使用し、マスターカード・登録マスターカードを登録します。

マスターカードの登録について





Fe-Lockは9枚のマスターカードを登録する事が可能です。マスターカードは登録された順番に自動的に登録No.がA1からA9まで順に割り振られていき、解錠操作時などマスターカードを当てた時に表示されます。抹消した場合、その登録番号は空欄となり、新たにカードを登録する時は、空いている登録No.の番号が若い順に登録されます。

<p>1 起動ボタンを押します。</p>  <p>表示ランプにドット「。」が点灯します。何もしないと5秒後に消灯します。</p>	<p>2 ファンクションボタンを押します。</p>  <p>表示ランプにFが点灯します。</p>	<p>3 F点灯中にグランドプログラムカードを当てます。</p>  <p>表示ランプにPが点灯します。</p>	<p>4 P点灯中にマスターカードを当てます。</p>  <p>・表示ランプに登録No.が点滅 ・ピーと音がしたら設定終了です。</p>
---	---	--	--

※登録マスターカード・登録マスターカードSも同様の操作となります。

■マスターカード・登録マスターカードを抹消する





グランドプログラムカード(GPカード)を使用し、マスターカード・登録マスターカードを抹消します。

<p>1 起動ボタンを押します。</p>  <p>表示ランプにドット「。」が点灯します。何もしないと5秒後に消灯します。</p>	<p>2 ファンクションボタンを押します。</p>  <p>表示ランプにFが点灯します。</p>	<p>3 F点灯中にグランドプログラムカードを当てます。</p>  <p>表示ランプにPが点灯します。</p>	<p>4 P点灯中にファンクションボタンを押します。</p>  <p>抹消したい登録No.が表示されるまでファンクションボタンを押します。</p>	<p>5 抹消したい登録No.が表示されている状態でグランドプログラムカードを当てます。</p>  <p>ピーと音がしたら設定終了です。</p>
---	---	--	---	---

※グランドプログラムカードを使用して呼び出す登録No.はマスターカードNo.です。ご注意ください。

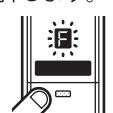
■入居モードから空室モードへ変更する

入居モードから空室モードに変更し、ご利用カードを使用不可能にし、空室カードが使用できる様にします。※モード変更は、解錠時(デッドボルトが錠ケースに収まっている時)のみ可能です。

<p>1 起動ボタンを押します。</p>  <p>表示ランプにドット「。」が点灯します。何もしないと5秒後に消灯します。</p>	<p>2 ファンクションボタンを押します。</p>  <p>表示ランプにFが点灯します。</p>	<p>3 F点灯中に登録カードを当てます。</p>  <p>表示ランプにPが点灯します。</p>	<p>4 ファンクションボタンを押しcを表示させます。</p>  <p>登録No.の次にcが表示されます。</p>	<p>5 cが表示されている状態で空室カードを当てます。</p>  <p>・ピーと音がしたら設定終了です。 ・登録済みご利用カードは抹消されます。</p>
---	---	---	---	--

※登録マスターカードで設定変更する場合は、施錠時でも可能です。

■更新ご利用カード

更新ご利用カードを使用します。

更新ご利用カードについて

更新ご利用カードは、カードの紛失時等に管理者により発行され緊急時の解錠に使用するカードです。このカードを使用することにより、登録されているご利用カードが抹消され、更新ご利用カードが登録No.1に登録されます。但し更新ご利用カードは時限設定されている為、一定時間経過後に使用出来なくなりますので、新たに登録カードで新規にご利用カードを登録して下さい。

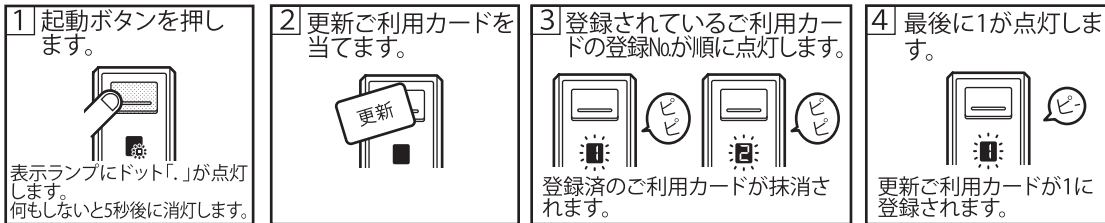

※更新ご利用カード使用後はできるだけ早急に新たなご利用カードを登録して下さい。(登録No.1を抹消し、同1に登録)ご利用カード登録後は、時限設定時間内においても更新ご利用カードは使用しないで下さい。再度更新されてしまいます。

■ご利用カードの時限設定

ご利用カードに時限設定がされているものは、期限切れになると使用不可となります。管理者の任意で最大250時間前から期限切れ警告を表示することが可能です。

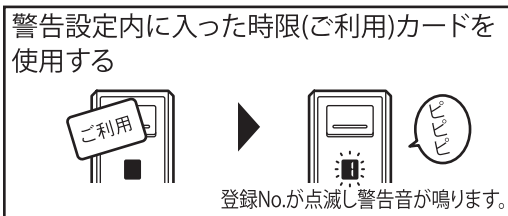

時限設定は、年月日時 まで、時間前 から警告表示となります。

■暗号解錠機能を設定する

暗号解錠機能を設定します。

予め暗号解錠で使用する2桁の数字(01~99まで)を決めておいて下さい。

暗号解錠機能について

暗号解錠機能はFe-Lock本体が空室モードに設定されている時、カードを使用せず任意で設定した2桁の数字による本体操作のみで施解錠操作が行える機能です。

※暗号解錠機能は空室モード時に限り、設定・施解錠操作が可能です。

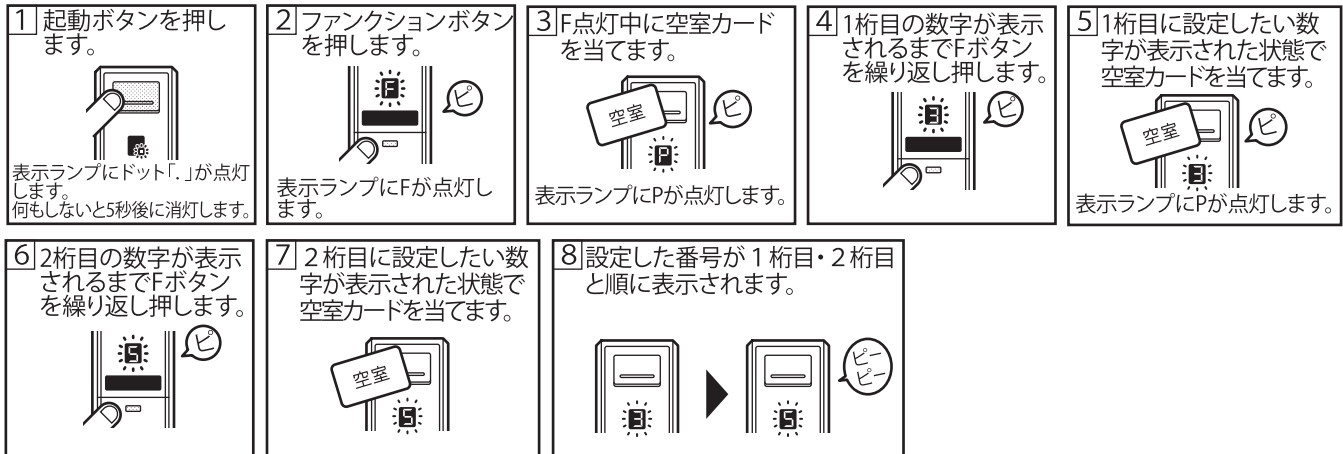

■暗号解錠機能を解除する

上記の暗号解錠機能の設定で暗号を00に設定すると暗号解錠機能解除となります。

■暗号解錠機能で施解錠する

設定した暗号で施解錠操作を行います。

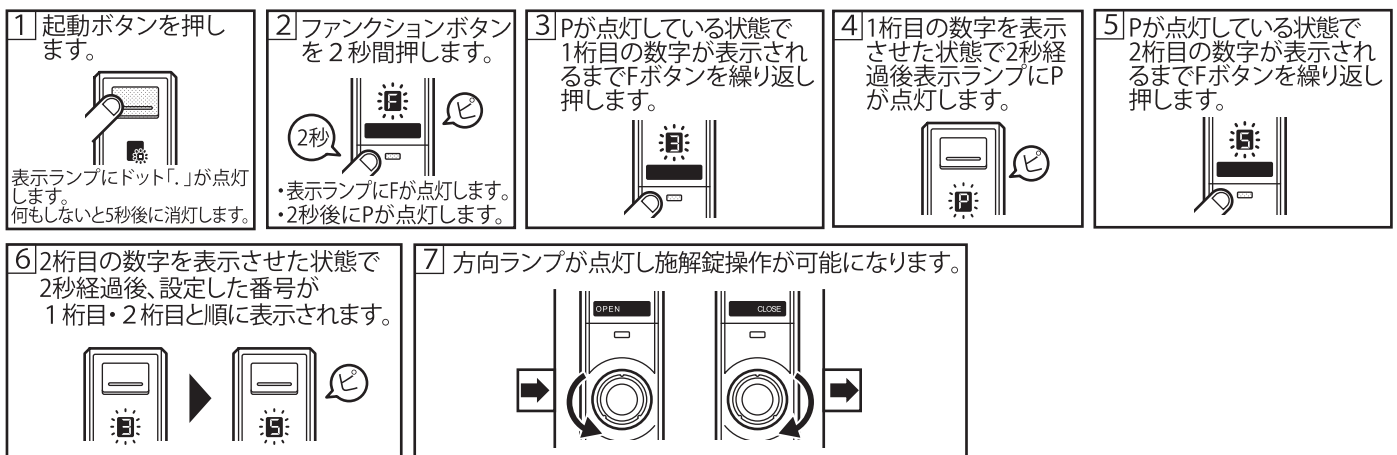

6 使用履歴について

Fe-Lockでは、専用のダウンロードカードを使用して施解錠履歴、及びご利用カード情報(マルチタイプを除く)を取得することが可能です。

取得した内部データを閲覧するためには「履歴管理ソフトウェアセット」または「Keiden Cardkey Manager」(共に別売)の導入が必要となります。

各種ダウンロードカードでのデータ取得方法はそれぞれのソフトウェア付属の取扱説明書をご参照ください。

※Fe-Lockへの電源供給が200時間以上途切れると、内蔵の時計が停止し、操作履歴の時刻がずれてしまう恐れがございます。

長期間電源が供給されていない場合、または時間のずれが確認された場合は再設定が必要となりますので、弊社または弊社販売店までFe-Lock本体をご返送ください。(有償サービス)

⚠ 内蔵時計が正しく設定されていないとカレンダー(時計)が正常に動作せず、時限カード期限等が正しく機能しなくなります。

7 外観図

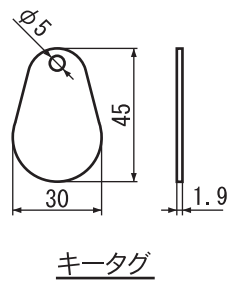
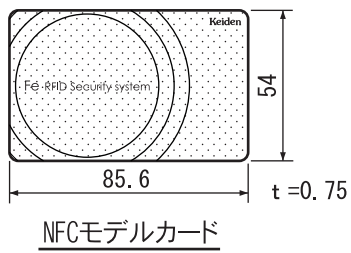
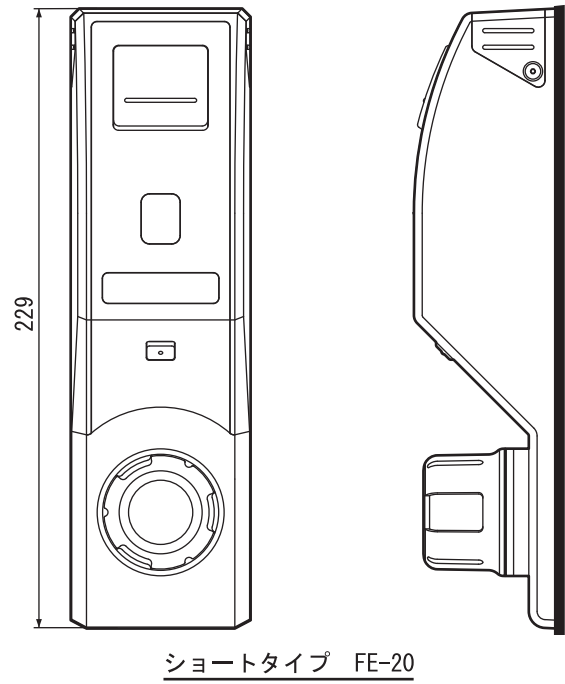
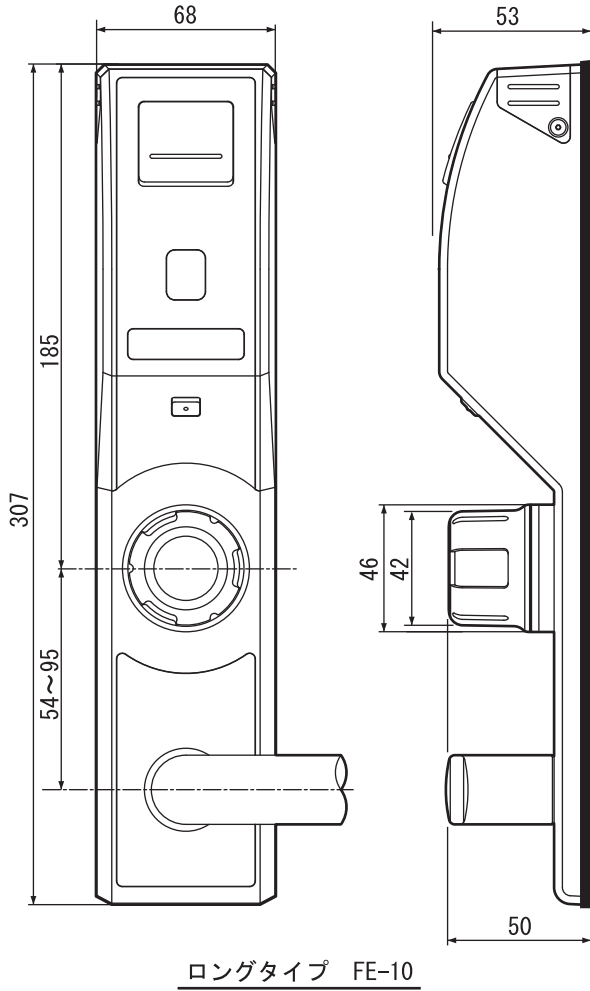

8 仕様

名称	Fe-Lock マルチタイプ	
適用錠前	MIWA：LA・LSP・LE・LH・LZ・LZS・PMK（レバーハンドル）・RA等 GOAL：ASLX・LG・TX・TTX等 SHOWA：CL-50・MSL等	
材質/仕上げ処理	本体：アルミダイカスト（サチライトクロムシルバー）・PC（スパークリングブルー） eシリンダー：SUS316・PC（クリア）	
認証媒体	MIFARE UL/1K/4K(Keiden発行)及びFeliCa	
登録ID数	グランドプログラムカード	登録不要
	工事カード	登録不要
	空室カード	登録不要
	マスターカード/登録マスターカード	9枚
	登録カード	1枚
	ご利用カード	20枚
左右勝手	無し（左右勝手設定）	
使用電源	アルカリ単3乾電池×6本	
電池寿命	5年以上 アルカリ単3乾電池6本常温（20～28℃）で1日10回操作の場合（理論値）	
カード検知距離	約10mm	
使用温度範囲	-10～60℃	
使用湿度範囲	90%RH未満（結露なきこと）	
防水性能	IPX4 *	
防塵性能	IP5X **	

※ 上記電池寿命は、弊社推奨の新しい電池を使ったときの標準的な動作であり電池寿命を保証するものではありません。

※「MIFARE」は、NXPセミコンダクターズ社の登録商標です。

※「FeliCa」は、ソニー株式会社が開発した非接触ICカードの技術方式です。

※「FeliCa」は、ソニー株式会社の登録商標です。

*IPX4とは、防まつ形（いかなる方向からの水の飛まつによっても有害な影響をうけない）を意味します。

**IP5Xとは、防じん形（粉塵が内部に侵入する事を防止する。若干の粉塵の侵入があっても正常な運転を阻害しない）を意味します。

9 使用上の注意

- ・本機を安全に正しくご使用いただく為、以下の注意事項を必ずお守り下さい。
- ・ここに示した注意事項は、お使いになる人や、他の人への危害、財産への損害を未然に防止するための内容を記載しておりますので必ずお守り下さい。
- ・次の表示は、表示内容を守らず、誤った使用をした場合生じる危害や損害の程度を説明しています。



注意

この表示は取扱を誤った場合、『傷害を負う可能性が想定される場合および物理的損害のみが想定される』内容です。

- ・次の絵表示の区分は、お守りいただく内容を説明しています。



このような絵表示は、気をつけていただきたい「注意喚起」内容です。



このような絵表示は、必ず実行していただく「強制」内容です。



このような絵表示は、してはいけない「禁止」内容です。

■Fe-Lockの注意



操作ノブを回転停止位置より無理に回転させないで下さい。
必要以上の力を加えると内部部品の破損により操作が出来なくなります。また操作ノブを回転させる時はラッチボルトが戸受けに入っていることをご確認ください。



施錠操作後、操作ノブが空回りする事、また、施錠されている事をご確認ください。



操作ノブの回転が重い場合は、扉の建付けが悪い場合がございます。
この状態で使用し続けると、故障の原因となりますので、扉の調整・修理をご依頼下さい。



分解改造等を行わないで下さい。
故障の原因となります。



掃除をする場合は、酸やアルカリ・塩素等の化学薬品で洗浄しないで下さい。
変色や腐食の原因となります。

■カードキーの注意

取り扱いについて



変形、破損の恐れがありますので、水に濡らしたり、故意に折り曲げたり、傷つけたりしないで下さい。



破損の原因となることがありますので、硬貨などの硬いものと一緒にしないで下さい。



他のICカードや、金属、金属を含むもの(アルミ箔・金箔など)と重ねてご使用になると正しく認証されない場合がございます。

保管上のご注意



使用不能になる恐れがありますので、電子レンジ、医療用機器等の高周波を発生する装置の近辺での放置は避けて下さい。



品質低下の恐れがありますので、次のような場所での放置は避けて下さい。

- ・直射日光の当たる場所
- ・湿気、埃の多い場所
- ・暖房器具の近くや車のダッシュボード等高温になる場所

10 カードのご注文について

必ず本体側面の管理No(本体コード)をお伝え下さい。
お手元に届きましたら、対象のFe-Lockに登録し使用出来ることをご確認ください。
正規のご発注者でない場合、また、正規受付場所ではない場合、お受けできませんので予めご了承下さい。

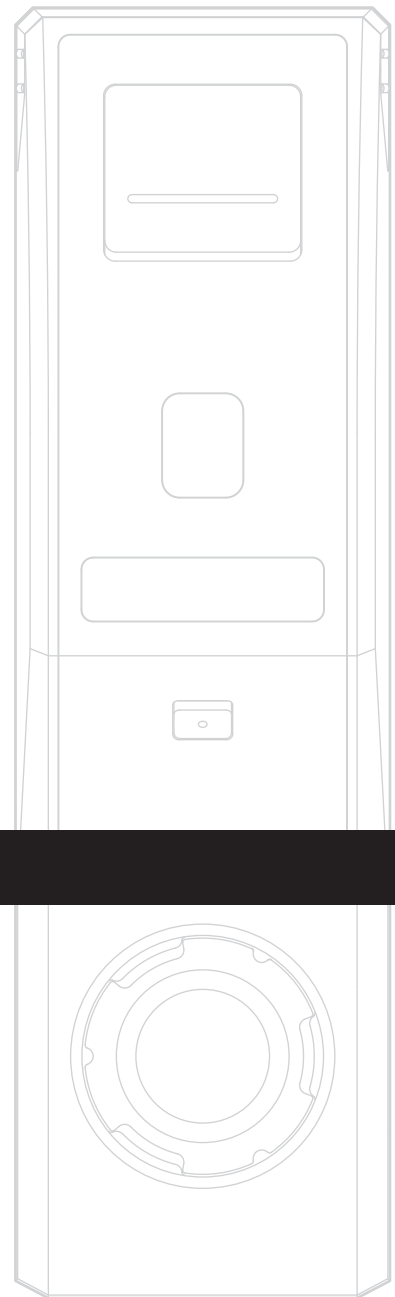

■製造・発売元

株式会社 **Keiden**

<https://www.keiden-jp.com>

本社 〒113-0021東京都文京区本駒込2-29-24 TEL.03-3945-0069

大阪営業所 〒530-0031大阪府大阪市北区菅栄町1-20 TEL.06-6354-1169 福岡営業所 〒810-0073福岡県福岡市中央区舞鶴1-4-1 TEL.092-739-6155