

Instructions manual

SS Reader2 RFID Security system

コモンタイプ 取扱説明書

本紙は事故を防ぐための重要な注意事項と製品の取り扱い方を示しております。

本紙をよくお読みになり、安全にお使い下さい。お読みになったあとは、いつでも見られる場所に必ず保管して下さい。



もくじ

1 各部の名称.....	1
2 カードについて.....	1
カード一覧.....	1
カード・コードの登録限度.....	2
3 モードについて.....	2
モード一覧.....	2
運用の流れ.....	2
システムコード.....	2
カードの登録について.....	2
4 操作する.....	3
解錠操作を行う.....	3
工事カード・空室カード・マスターカードの解錠について.....	3
エラー表示.....	3
表示ランプ.....	3
ご利用カードを個別に登録する.....	4
ご利用カードを一括登録する.....	4
ご利用カードを抹消する.....	4
登録カードを個別に登録する.....	5
登録カードを一括登録する.....	5
登録カードを抹消する(手元に登録カードがある場合).....	6
登録カードを抹消する(手元に登録カードがない場合).....	6
更新登録カードに登録する.....	7
マスターカード・登録マスターカードに登録する.....	7
マスターカード・登録マスターカードを抹消する.....	8
更新ご利用カードを使用する.....	8
5 使用履歴ならびに各種カードの登録状況のダウンロードについて.....	9
6 外観図・仕様.....	10
集合玄関機組込型SSリーダ2.....	10
埋込型SSリーダ2.....	11
キースイッチ取替型SSリーダ2.....	12
7 使用上の注意.....	13
SSリーダ2の注意.....	13
カードキーの注意.....	13
8 カードのご注文について.....	13

はじめに

本紙は事故を防ぐための重要な注意事項と製品の取り扱い方を示しております。
本紙をよくお読みになり、安全にお使い下さい。お読みになったあとは、いつでも見られる場所に必ず保管して下さい。

■通信規格について

本機はNFC (Near Field Communication) 13.56MHz帯域の近接型無線通信の国際規格 (ISO18092) に準拠しており、(社)日本自動認識システム協会 (JAI SA) の適用機種となります。
独自のポーリング機能により、FeliCa及びMIFARE (ISO14443A) の両規格のカードを登録することが可能で、汎用性の高いシステムを構築することができます。
IICカードメモリ容量4kバイトの専用ダウンロードカードで使用履歴を抽出することが可能です。
※本機専用カードは、パスワード保護されたMIFARE規格カードで構成されています。
※デポジット方式のICカードは貸借制である為、書き換え等の際に新品のICカードに自動的に変更されてしまう場合がございます。

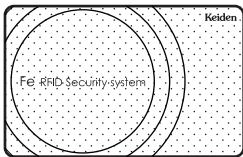

※FeliCaは、ソニー株式会社の登録商標です。
※MIFAREは、NXPセミコンダクターズ社の登録商標です。

■警告表示の意味

本取扱説明書では次のような表示をしています。
次の表示は、表示内容を守らず、誤った使用をした場合生じる危害や損害の程度を説明しています。

	注意	この表示は取扱を誤った場合、『傷害を負う可能性が想定される場合および物理的損害のみが想定される』内容です。
--	-----------	---

次の絵表示の区分は、お守りいただく内容を説明しています。

	このような絵表示は、気をつけていただきたい「注意喚起」内容です。		このような絵表示は、必ず実行していただく「強制」内容です。		このような絵表示は、してはいけない「禁止」内容です。
--	----------------------------------	--	-------------------------------	--	----------------------------

1 各部の名称

- ①表示ランプ
- ②カード照合部(照合マーク)
- ③ファンクションボタン

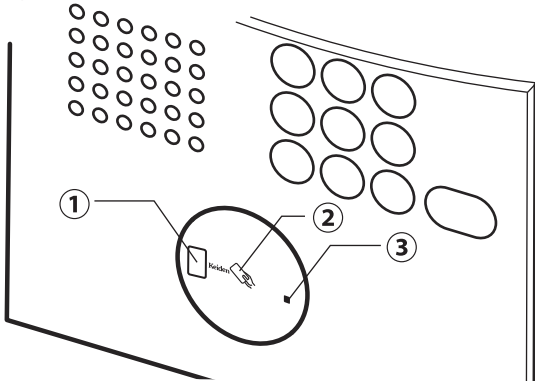

集合玄関機組込型リーダ
FE-310SS-C-P

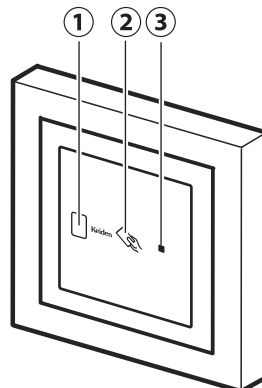

埋込型リーダ
FE-310SS-C-SB

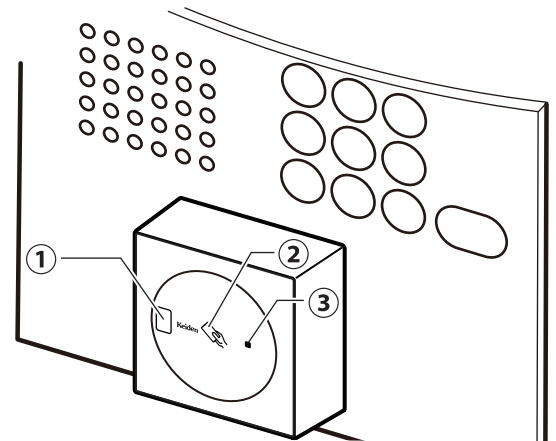

キースイッチ取替型リーダ
FE-310SS-C-SW

2 カードについて

SSリーダ2には様々な機能を持ったカードが存在し、運用や目的に合わせ設定、操作が可能です。

■カード一覧

カード名称	機能	アイコンシール	解錠操作	
			運用モード	工事モード
登録カード	ご利用カードの登録や抹消、その他の設定等の操作を行います。	P	×	×
登録カードS (解錠機能付き)	解錠操作が可能な登録カードです。	P U	○	○
登録カード一括登録カード	登録カードを一括で登録する為のカードです。	————	×	×
ご利用カード	通常の解錠操作に使用するカードです。 登録したリーダに対し、解錠操作が出来、工事モード時に使用すると運用モードへ設定変更されます。	————	○	○
更新ご利用カード	ご利用カードの紛失時などに、使用されるカードです。使用すると、同一登録No.のご利用カードは全て抹消され、本カードが新たに登録されます。時限設定がされており、一定時間経過後使用不能になります。	更新	○	○
ご利用カード一括登録カード	登録カード及びご利用カードを一括で登録する為のカードです。	————	×	×
更新登録カード	登録カードの紛失時などに使用されるカードです。使用すると登録カードが抹消され本カードが登録カードとして登録されます。	更新 P	○	○
更新登録カードS (施解錠機能付き)	施解錠操作が可能な更新登録カードです。	更新 P U	×	○
空室カード	工事モード・運用モード時に同システム内全てのリーダの解錠操作が行えるカードです。工事モード時に使用すると運用モードへ設定変更されます。	C	○	○
工事カード	工事モード時に同システム内全てのリーダの解錠操作が行えるカードです。	————	×	○
グランドプログラムカード (GPカード)	登録カード及びマスターカードの登録や抹消を行うカードです。	G	×	×
システムチェンジカード (SCカード)	システムチェンジを行うカードです。システムチェンジを行った場合、今までのマスターカード、空室カード等が使用出来なくなります。	————	×	×
マスターカード	同システム内全てのリーダの解錠操作が行えるカードです。	M	○	○
登録マスターカード	同システム内全てのリーダのご利用カードの登録や抹消、その他の設定等の操作を行います。	M P	×	×
登録マスターカードS (解錠機能付)	解錠操作が可能な登録マスターカードです。	M P U	○	○
登録カード情報ダウンロードカード	登録されている登録カードの情報をダウンロードする為のカードです。	————	×	×
ご利用カード情報ダウンロードカード	登録されている登録カード及びご利用カードの情報をダウンロードする為のカードです。	————	×	×
ダウンロードカード	本体内のカード使用履歴を抽出するカードです。	————	×	×

■カード・コードの登録限度

カード・コード名	登録数	登録に使用するカード
マスターカード	9枚	グラントプログラムカード
登録カード	300枚	グラントプログラムカード/登録マスターカード
ご利用カード	10枚×300(登録カード)	登録カード
システムコード	1種	_____

※空室カード・工事カードの情報はSSリーダ2本体には登録されない為、枚数による制限はありません。
システムコードは**3**モードについてのシステムコードをご参照下さい。

3 モードについて

SSリーダ2には施工中の運用に使用する「工事モード」と通常の運用に使用する「運用モード」の2種類があり、切り替えて使用する事が出来ます。

■モード一覧

工事モード	工場出荷時に設定されており、工事カードが使用可能なモードです。 一度運用モードに設定してしまうと、工事モードに戻す事は出来ません。
運用モード	通常の運用に使用するモードです。空室カードまたは、ご利用カードを使用すると自動で切り替わり、工事カードでの解錠は行えません。

■運用の流れ

工場出荷時には「工事モード」に設定されており設置終了後、空室カードを使用する事により「運用モード」に変更されます。これにより工事カードは使用出来なくなり、予め登録しておいたご利用カードを使用する事でも、「運用モード」へ変更されます。

※一度工事モードから運用モードに変更した場合、工事モードに戻す事は出来ません。

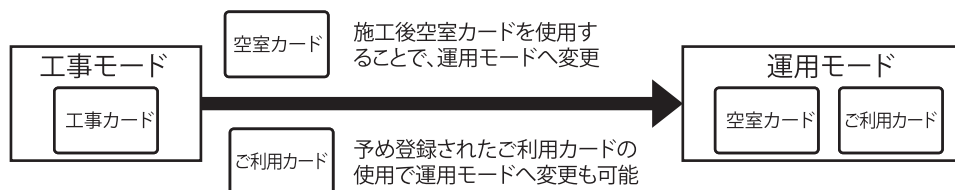

■システムコード

SSリーダ2には、企業・物件等の単位で、システムコードと呼ばれる情報が設定されています。
システムコードが共通のSSリーダ2はマスターカードや空室カード等が共通で使用できます。
システムコードは工場で設定され、通常は変更する事は出来ません。

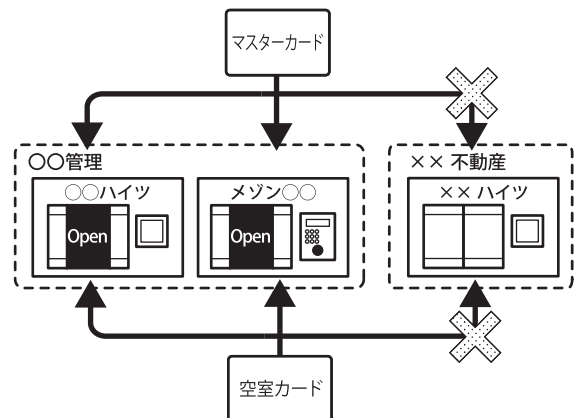

■カードの登録について

SSリーダ2は300枚までの登録カードが登録可能で、SSリーダ2に登録された個々の登録カードまたは、ご利用カード一括登録カードによりご利用カードの登録を行います。(ご利用カードは各登録カード・Sあたりで10枚まで登録可能です)

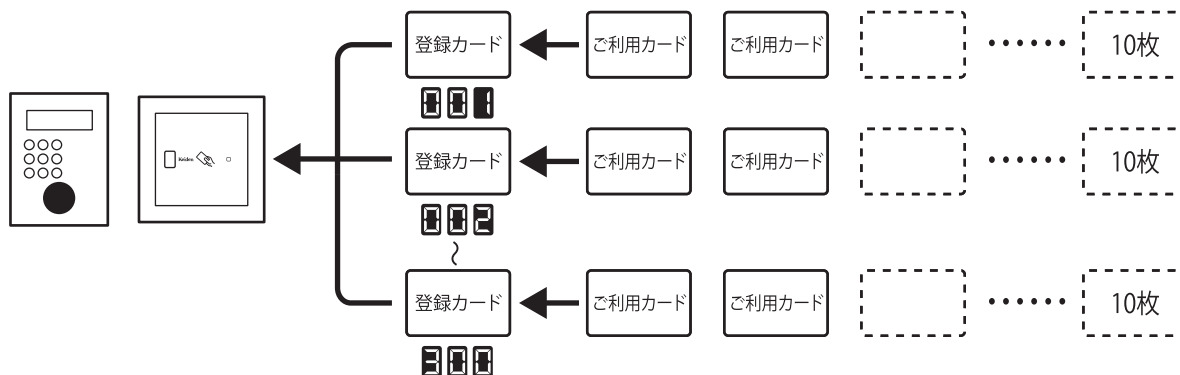

4 操作する

■解錠操作を行う

1 解錠可能なカードを照合マークにかざします。

2 表示ランプに登録No.が点灯し、電気錠または自動ドアが解錠します。

■おサイフケータイでの操作

おサイフケータイ機能を搭載した携帯電話を登録して使用する事が可能です。おサイフケータイで本機を操作する場合はFeliCaマークが表記されている場所を照合マークにかざして下さい。
※一部の携帯機種ではご利用いただけない場合がございます。

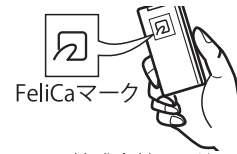

※「おサイフケータイ」は、株式会社NTTドコモの登録商標です。

※表示ランプに表示される登録 No. は SS リーダ 2 に登録カードを登録した際に割り振られる管理番号です。100の桁、10の桁、1の桁が1秒間隔で順に表示されます。

■工事カード・空室カード・マスターカードの解錠について

工事カード・空室カード・マスターカード等もそれぞれ使用可能なモードでご利用カードと同様の操作で解錠が可能です。使用時には表示ランプに下記の表示がされます。

カード	工事カード	空室カード	マスターカード
表示ランプ	-	E	A → 数字

他のICカードや、金属、金属を含むもの(アルミ箔・金箔など)と重ねてご使用になると正しく照合されない場合がございます。

■エラー表示

正規操作が行われなかった場合、表示ランプにEが表示され操作が無効であることをお知らせします。

エラー
表示ランプにEが点灯、「ピピピ」の警告音

- ・使用出来ないカードを当てる
- ・操作中に一定時間を経過し最後まで操作が行われない。

■表示ランプ

SSリーダ2は操作や設定の状態を表示ランプに7セグメントLEDで表示します。

- ・数字表示
100の桁、10の桁、1の桁の数字が順に点灯し、登録カードの登録No.等を表示します。
- ・マスターカードの表示
マスターカードの登録No.はA表示後登録No.が表示されます。
※登録マスターカードは、プログラム専用なので、表示されません。
- ・操作表示
設定操作等を行っている時に表示されます。

登録No.	1~300
表示ランプ	000 ~ 300



マスター登録No.	1~9
表示ランプ	A1 ~ A9

表示ランプ	
-	工事カードを使用
E	空室カードを使用
F	ファンクションボタンを押す
P	プログラムモードで設定を行う
0 0 0	設定操作時に表示
E	エラー表示
d	ダウンロード表示

表示ランプ	
0	登録カード一括登録カードを使用 ご利用カード一括登録カードを使用
U	登録カード情報ダウンロードカードを使用 ご利用カード情報ダウンロードカードを使用

■ご利用カードを個別に登録する

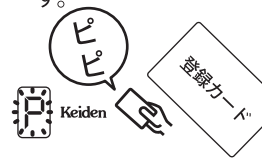

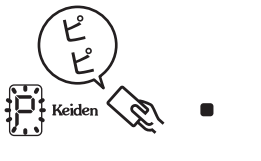
登録カードを使用し、ご利用カードを登録します。

<p>1 ファンクションボタンを押します。</p>  <p>表示ランプにFが点灯します。何もしないと5秒後に消灯します。</p>	<p>2 F点灯中に登録カードを照合マークにかざします。</p>  <p>表示ランプにPが点滅します。何もしないと5秒後に消灯します。</p>	<p>3 P点滅中にご利用カードを照合マークにかざします。</p>  <p>表示ランプに登録カードの登録No.が点灯します。</p>	<p>4 登録No.点灯後Pが点滅し登録完了です。</p>  <p>連続で複数枚のご利用カードを登録する場合は、P点滅中(5秒間)に未登録のご利用カードをかざします。</p>
---	--	--	--

●1枚の登録カードで最大10枚のご利用カードが登録可能です。

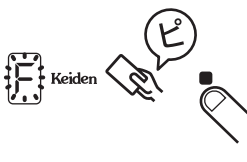

■ご利用カードを一括登録する

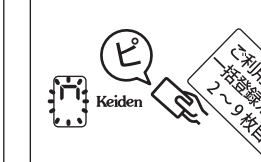
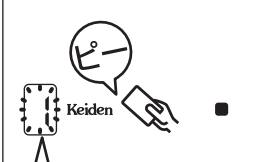
ご利用カード一括登録カードを使用し、ご利用カードを登録します。

<p>1 ファンクションボタンを押します。</p>  <p>表示ランプにFが点灯します。何もしないと5秒後に消灯します。</p>	<p>2 F点灯中に1枚目のご利用カード一括登録カードを照合マークにかざします。</p>  <p>転送中は表示ランプに「□」が点滅します。</p>	<p>3 1枚分(350件)の転送が終了すると「□」が点滅から点灯へ変わります。</p>  <p>何もしないと10秒後に消灯します。全てのカードの登録が完了していない場合、登録はされません。</p>	<p>4 2~9枚目のご利用カード一括登録カードを照合マークにかざします。</p>  <p>転送中は表示ランプに「□」が点滅します。</p>
<p>5 全ての転送が完了後登録枚数が表示されます。</p>  <p>表示ランプに登録枚数(4桁)が点滅し、登録完了です。</p>	<ul style="list-style-type: none"> ●ご利用カード一括登録カード1枚で最大350件分のデータ移行ができます。 ●ご利用カード一括登録カードを使用する前に登録されていた情報は上書きされます。※登録済み登録カード、登録済みご利用カードが上書きされます。 ●ご利用カード一括登録カードには1~9まで順番があります。異なる順番での登録はできません。 ●ご利用カード一括登録カードの発行方法は別途「ご利用カード一括登録カード発行方法」をご参照下さい 		

■ご利用カードを抹消する

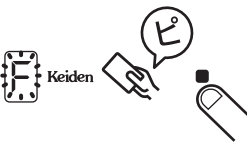
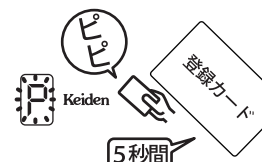
登録カードを使用し、ご利用カードを抹消します。

<p>1 ファンクションボタンを押します。</p>  <p>表示ランプにFが点灯します。何もしないと5秒後に消灯します。</p>	<p>2 F点灯中に登録済みの登録カードを5秒間かざします。</p>  <p>表示ランプにPが点滅します。何もしないと5秒後に消灯します。</p>	<p>3 表示ランプにyが点滅します。</p>  <p>2項でかざした登録カードで登録した全てのご利用カードが抹消されます。</p>
---	--	--

●抹消操作では同じ登録No.が表示される全てのご利用カードが抹消されます。個別のご利用カードの抹消は行えません。

■登録カードを個別に登録する

1 ファンクションボタンを押します。



表示ランプにFが点灯します。何もしないと5秒後に消灯します。

2 F点灯中にグランドプログラムカードを照合マークにかざします。

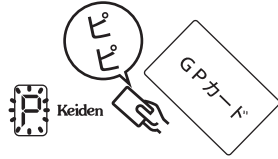

表示ランプにPが点滅します。何もしないと5秒後に消灯します。

3 P点滅中に未登録の登録カードをかざします。

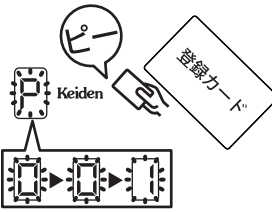

表示ランプに登録No.が点灯します。

4 登録No.点灯後Pが点滅し登録完了です。



連続で複数枚の登録カードを登録する場合は、P点滅中(5秒間)に未登録の登録カードをかざします。

- 表示ランプに表示される登録No.は登録カードを登録した際に割り振られる管理番号で、未登録の番号に若い順に登録されます。
100の桁、10の桁、1の桁が1秒間隔で順に表示されます。
- 登録カードは300枚まで登録可能です。
- 登録済みの登録マスターカードでも、グランドプログラムカードと同様の操作で登録カードの登録が可能です。

■登録カードを一括登録する

1 ファンクションボタンを押します。



表示ランプにFが点灯します。何もしないと5秒後に消灯します。

2 F点灯中に登録カード一括登録カードを照合マークにかざします。



表示ランプに□が点滅します。

3 1枚分(200件)の転送が終了すると□が点滅から点灯へ変わります。



何もしないと10秒後に消灯します。全てのカードの登録が完了していない場合、登録はされません。

4 2枚目の登録カード一括登録カードを照合マークにかざします。



転送中は表示ランプに□が点滅します。

5 すべての転送が完了後登録枚数が表示されます。

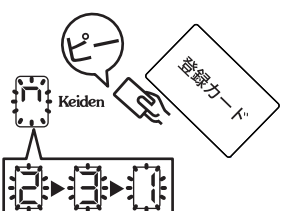



表示ランプに登録No.が点灯し、登録完了です。

- 登録カード一括登録カード1枚で最大200件分のデータ移行ができます。
- 登録カード一括登録カードを使用する前に登録されていた登録カード、ご利用カードの情報は上書きされます。
- 登録カード一括登録カードには1~2まで順番があります。
異なる順番での登録はできません。
- 登録カード一括登録カードの発行方法は別途「登録カード一括登録カード発行方法」をご参照下さい。

■登録カードを抹消する(手元に登録カードがある場合)

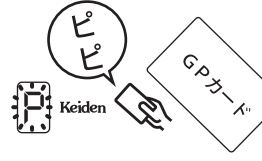





グランドプログラムカード (GP カード) と抹消したい登録カードを使用し、登録カードを抹消します。
 ※登録カードの抹消と同時に抹消された登録カードで登録したご利用カードも抹消されます。

<p>1 ファンクションボタンを押します。</p>  <p>表示ランプにFが点灯します。何もしないと5秒後に消灯します。</p>	<p>2 F点灯中にグランドプログラムカードを照合マークにかざします。</p>  <p>表示ランプにPが点滅します。何もしないと5秒後に消灯します。</p>	<p>3 P点滅中に抹消したい登録カードを5秒間かざします。</p>  <p>表示ランプにyが点滅し抹消完了です。</p>
---	---	---

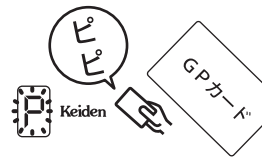
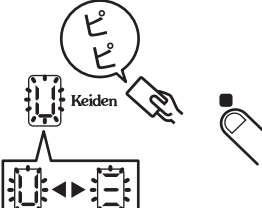
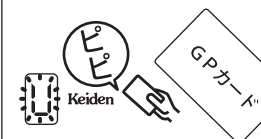
●登録済みの登録マスターカードでも、グランドプログラムカードと同様の操作で登録カードの抹消が可能です。

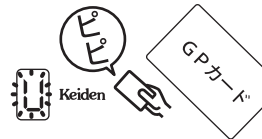

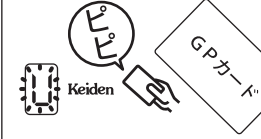
■登録カードを抹消する(手元に登録カードがない場合)

グランドプログラムカード (GP カード) と抹消したい登録カードの登録No. で登録カードを抹消します。
 ※登録カードの抹消と同時に抹消された登録カードで登録したご利用カードも抹消されます。

<p>1 ファンクションボタンを押します。</p>  <p>表示ランプにFが点灯します。何もしないと5秒後に消灯します。</p>	<p>2 F点灯中にグランドプログラムカードを照合マークにかざします。</p>  <p>表示ランプにPが点滅します。何もしないと5秒後に消灯します。</p>	<p>3 ファンクションボタンを押します。</p>  <p>ファンクションボタンを押す度にUと三が交互に表示されます。</p>	<p>4 表示ランプにUを表示させ、U点滅中にグランドプログラムカードを照合マークにかざします。</p>  <p>表示ランプにUが点滅します。何もしないと5秒後に消灯します。</p>
<p>5 U点滅中にファンクションボタンを抹消したい登録カードの登録No.の100の桁の数字が表示されるまで繰り返し押します。</p> 	<p>6 抹消したい登録No.の100の桁が表示されている状態でグランドプログラムカードをかざします。</p>  <p>表示ランプにUが点滅します。何もしないと5秒後に消灯します。</p>	<p>7 ファンクションボタンを抹消したい登録カードの登録No.の10の桁の数字が表示されるまで繰り返し押します。</p> 	<p>8 抹消したい登録No.の10の桁が表示されている状態でグランドプログラムカードをかざします。</p>  <p>表示ランプにUが点滅します。何もしないと5秒後に消灯します。</p>
<p>9 ファンクションボタンを抹消したい登録カードの登録No.の1の桁の数字が表示されるまで、繰り返し押します。</p> 	<p>10 抹消したい登録No.の1の桁が表示されている状態でグランドプログラムカードをかざします。</p>  <p>表示ランプにyが点滅し抹消完了。</p>	<ul style="list-style-type: none"> ●登録カードの抹消と同時に抹消された登録カードで登録したご利用カードも抹消されます。 ●登録済みの登録マスターカードでも、グランドプログラムカードと同様の操作で登録カードの抹消が可能です。 	

■更新登録カードを登録する

更新登録カードを登録します。

<p>1 ファンクションボタンを押します。</p>  <p>表示ランプにFが点灯します。何もしないと5秒後に消灯します。</p>	<p>2 F点灯中に更新登録カードをかざします。</p>  <p>表示ランプにrが点滅します。更新登録カードが登録されます。</p>
---	---

※以前の登録カードで登録したご利用カードが全て抹消されます。ご注意ください。

■マスターカード・登録マスターカードを登録する

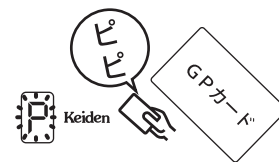
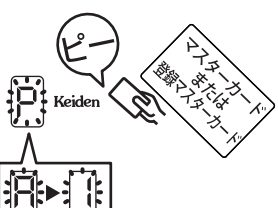

グランドプログラムカード（GPカード）を使用し、マスターカード・登録マスターカードを登録します。

<p>1 ファンクションボタンを押します。</p>  <p>表示ランプにFが点灯します。何もしないと5秒後に消灯します。</p>	<p>2 F点灯中にグランドプログラムカードを照合マークにかざします。</p>  <p>表示ランプにPが点滅します。何もしないと5秒後に消灯します。</p>	<p>3 P点滅中に未登録のマスターカード・登録マスターカードをかざします。</p>  <p>表示ランプに登録No.が点滅し登録完了です。</p>
--	--	--

- 表示ランプに表示される登録No.はマスターカードを登録した際に割り振られる管理番号で、未登録の番号に若い順に登録され、Aと数字で表示されます。
- マスターカード・登録マスターカードは9枚まで登録可能です。

■マスターカード・登録マスターカードを抹消する

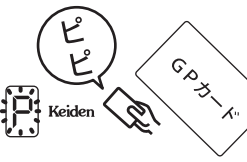
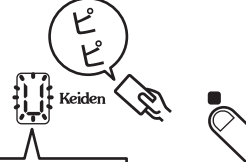
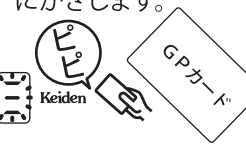
グランドプログラムカード（GPカード）と抹消したいマスターカード・登録マスターカードの登録 No. で登録カードを抹消します。

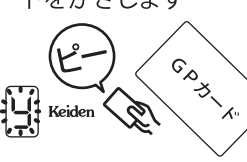
<p>1 ファンクションボタンを押します。</p>  <p>表示ランプにFが点灯します。何もしないと5秒後に消灯します。</p>	<p>2 F点灯中にグランドプログラムカードを照合マークにかざします。</p>  <p>表示ランプにPが点滅します。何もしないと5秒後に消灯します。</p>	<p>3 ファンクションボタンを押します。</p>  <p>ファンクションボタンを押す度にUと三が交互に表示されます。</p>	<p>4 表示ランプに三を表示させ、グランドプログラムカードを照合マークにかざします。</p>  <p>表示ランプに三が点滅します。何もしないと5秒後に消灯します。</p>
<p>5 三点滅中にファンクションボタンを抹消したいマスターカードの登録No.が表示されるまで繰り返し押します。</p>  <p>表示ランプにyが点滅し抹消完了。</p>	<p>6 抹消したい登録No.が表示されている状態でグランドプログラムカードをかざします。</p>  <p>表示ランプにyが点滅し抹消完了。</p>		

■更新ご利用カードを使用する

更新ご利用カードを使用し解錠する。

更新ご利用カードについて

更新ご利用カードは、カードの紛失時等に管理者によりカード発行され緊急時の解錠に使用するカードです。このカードを使用することにより、登録されているご利用カードが抹消され、更新ご利用カードが登録されます。但し更新ご利用カードは時限設定されている為、一定時間経過後に使用出来なくなりますので、新たに登録カードでご利用カードを登録して下さい。

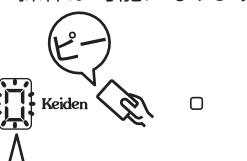
<p>1 更新ご利用カードをかざします。</p>  <p>表示ランプに更新ご利用カードに書き込まれている登録No.が点灯します。</p>	<p>2 表示が点滅に変わり更新ご利用カードで解錠操作が可能になります。</p> 
---	--

●更新ご利用カード使用後はできるだけ早急に新たなご利用カードを登録して下さい。

5 使用履歴ならびに各種カードの登録状況のダウンロードについて

「ダウンロードカード」及び「登録カード情報ダウンロードカード」「ご利用カード情報ダウンロードカード」を使用して、SSリーダの内部メモリに記録された使用履歴や登録状況を抽出する事が可能です。
各種ダウンロードカードでの抽出方法は別途「ダウンロードカード取扱説明書」をご参照下さい。

※時計保持用の内蔵電池からの電源供給が途絶えた場合、内蔵時計が狂う等の誤動作をする恐れがございます。
時間のずれ等が確認された場合は、再設定が必要となりますので弊社又は弊社販売店までご相談下さい。
内蔵電池の交換、内蔵時計の再設定は有償サービスとなります。

 内蔵時計が正しく設定されていないとカレンダー(時計)が正常に動作せず、時限カード期限等が正しく機能しなくなります。

6 外観図・仕様

集合玄関機組込型 SS リーダ 2 FE-310SS-C-P

■外観図

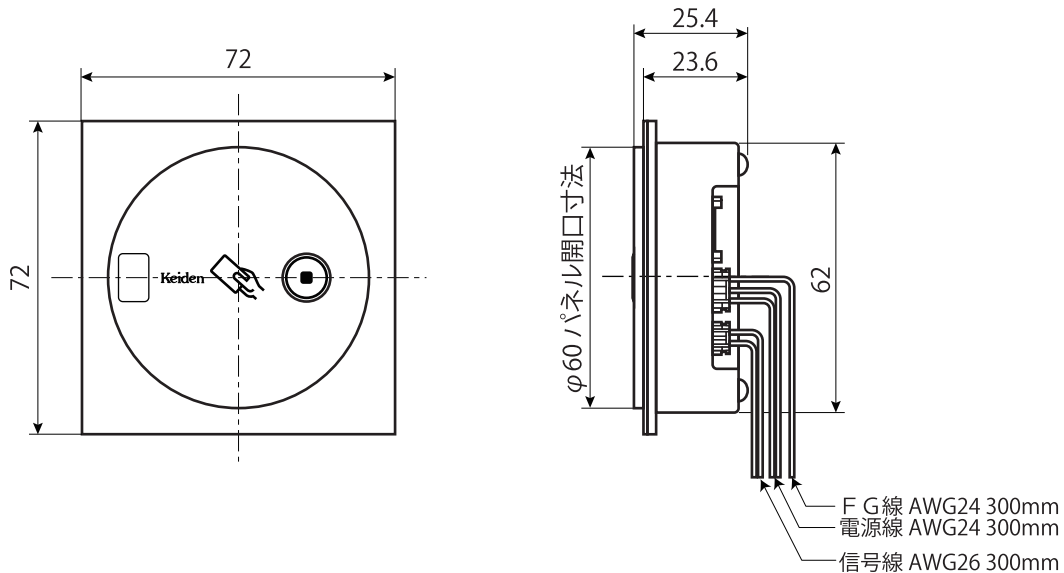

■仕様

型式	FE-310SS-C-P	
電源電圧	DC24V±10%(120mA)	
接点出力	無電圧a接点(0.4S)・定格負荷:AC40V 0.25A	
送受信電波	電磁誘導波(許可・申請不要)	
使用周波数	13.56MHz	
受信確認	7セグメントLED表示、ブザー鳴音	
材質/仕上げ	表示パネル:アクリル/ブルースモーク パネルシート:PP/ブラック	
認証媒体	MIFARE UL/1K/4K及びFeliCa/ISO15693 (MIFARE UL、4Kは計電産業発行)	
登録ID数	グランドプログラムカード	登録不要
	工事カード/空室カード	登録不要
	マスターカード/登録マスターカード	9枚
	登録カード	300枚
	ご利用カード	10枚×300(登録カード)
カード検知範囲	0~20mm(周辺環境による)	
防水性	防滴型相当	
動作周囲温度	-10~60℃	
保存温度	-15~65℃	
重量	約85g	
機器接続	電源線2本(赤・黒) 信号線2本(白・白)	

- ※「MIFARE」は、NXPセミコンダクターズ社の登録商標です。
- ※「FeliCa」は、ソニー株式会社が開発した非接触ICカードの技術方式です。
- ※「FeliCa」は、ソニー株式会社の登録商標です。

埋込型 SS リーダ 2 FE-310SS-C-SB

■外観図

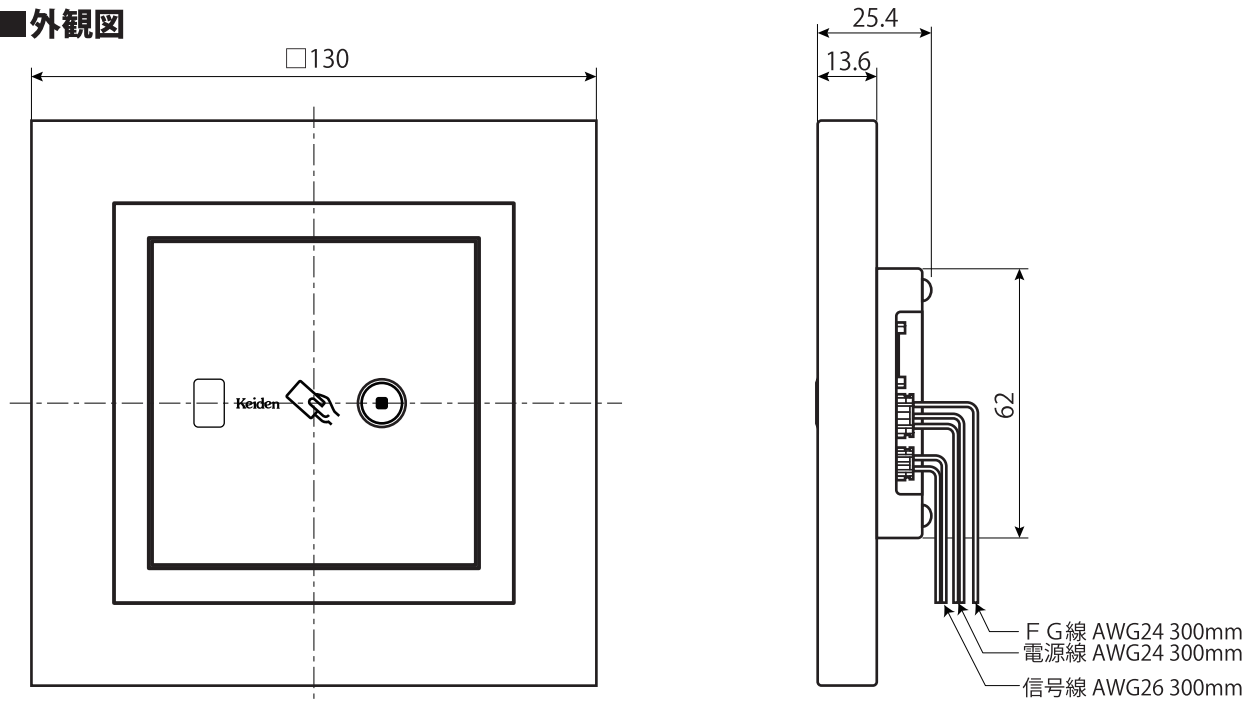

■仕様

型式	FE-310SS-C-SB	
電源電圧	DC24V±10%(120mA)	
接点出力	無電圧 ^a 接点(0.4S)・定格負荷:AC40V 0.25A	
送受信電波	電磁誘導波(許可・申請不要)	
使用周波数	13.56MHz	
受信確認	7セグメントLED表示、ブザー鳴音	
材質/仕上げ	化粧プレート:アルミ/ブラック・プレート:ABS樹脂/ブラック 表示パネル:アクリル/ブルースモーク・パネルシート:PP/ブラック	
カード検知範囲	0~20mm(周辺環境による)	
認証媒体	MIFARE UL/1K/4K及びFeliCa/ISO15693 (MIFARE UL、4Kは計電産業発行)	
登録ID数	グランドプログラムカード	登録不要
	工事カード/空室カード	登録不要
	マスターカード/登録マスターカード	9枚
	登録カード	300枚
	ご利用カード	10枚×300(登録カード)
防水性	防滴型相当	
動作周囲温度	-10~60°C	
保存温度	-15~65°C	
重量	約355g	
機器接続	電源線2本(赤・黒) 信号線2本(白・白)	

※「MIFARE」は、NXPセミコンダクターズ社の登録商標です。

※「FeliCa」は、ソニー株式会社が開発した非接触ICカードの技術方式です。

※「FeliCa」は、ソニー株式会社の登録商標です。

キースイッチ取替型 SS リーダ 2 FE-310SS-C-SW

■外観図

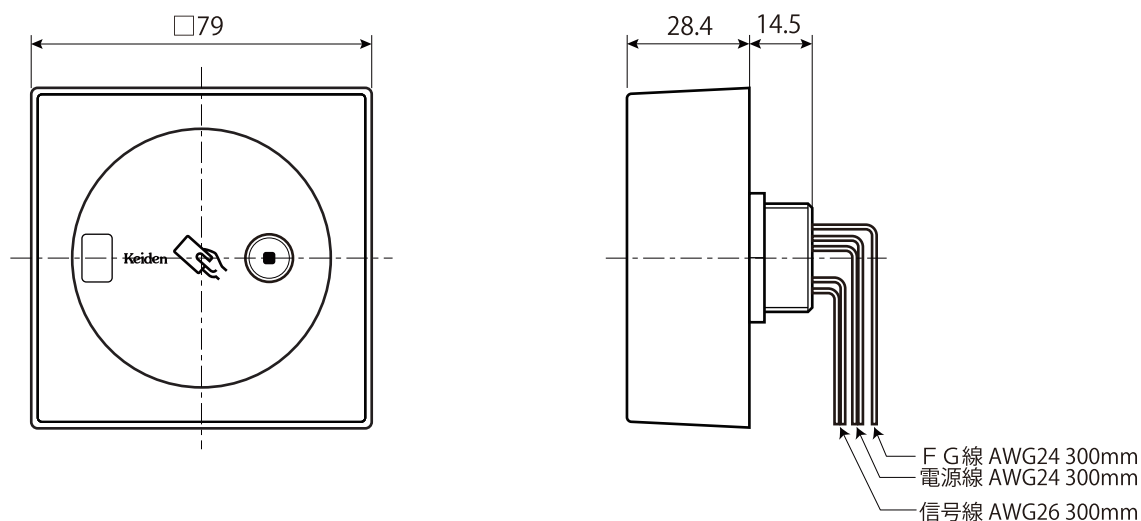

■仕様

型式	FE-310SS-C-SW	
電源電圧	DC24V±10%(120mA)	
接点出力	無電圧a接点(0.4S)・定格負荷:AC40V 0.25A	
送受信電波	電磁誘導波(許可・申請不要)	
使用周波数	13.56MHz	
受信確認	7セグメントLED表示、ブザー鳴音	
材質/仕上げ	本体:ABS樹脂/ブラック 裏板:ABS樹脂/ホワイト 表示パネル:アクリル/ブルースモーク・パネルシート:PP/ブラック	
カード検知範囲	0~20mm(周辺環境による)	
認証媒体	MIFARE UL/1K/4K及びFeliCa/ISO15693 (MIFARE UL、4Kは計電産業発行)	
登録ID数	グランドプログラムカード	登録不要
	工事カード/空室カード	登録不要
	マスターカード/登録マスターカード	9枚
	登録カード	300枚
	ご利用カード	10枚×300(登録カード)
防水性	防滴型相当	
動作周囲温度	-10~60°C	
保存温度	-15~65°C	
重量	約170g	
機器接続	電源線2本(赤・黒) 信号線2本(白・白)	

- ※「MIFARE」は、NXPセミコンダクターズ社の登録商標です。
- ※「FeliCa」は、ソニー株式会社が開発した非接触ICカードの技術方式です。
- ※「FeliCa」は、ソニー株式会社の登録商標です。

7 使用上の注意

- ・本機を安全に正しくご使用いただく為、以下の注意事項を必ずお守り下さい。
- ・ここに示した注意事項は、お使いになる人や、他の人への危害、財産への損害を未然に防止するための内容を記載しておりますので必ずお守り下さい。
- ・次の表示は、表示内容を守らず、誤った使用をした場合生じる危害や損害の程度を説明しています。



注意

この表示は取扱を誤った場合、『傷害を負う可能性が想定される場合および物理的損害のみが想定される』内容です。

- ・次の絵表示の区分は、お守りいただく内容を説明しています。



このような絵表示は、気をつけていただきたい「注意喚起」内容です。



このような絵表示は、必ず実行していただく「強制」内容です。



このような絵表示は、してはいけない「禁止」内容です。

■SSリーダー2の注意



分解改造等を行わないで下さい。
故障の原因となります。



掃除をする場合は、酸やアルカリ・塩素等の化学薬品で洗浄しないで下さい。
変色や腐食の原因となります。

■カードキーの注意

取り扱いについて



変形、破損の恐れがありますので、水に濡らしたり、故意に折り曲げたり、傷つけたりしないで下さい。



破損の原因となることがありますので、硬貨などの硬いものと一緒しないで下さい。



他のICカードや、金属、金属を含むもの(アルミ箔・金箔など)と重ねてご使用になると正しく認証されない場合がございます。

保管上のご注意



使用不能になる恐れがありますので、電子レンジ、医療用機器等の高周波を発生する装置の近辺での放置は避けて下さい。



品質低下の恐れがありますので、次のような場所での放置は避けて下さい。

- ・直射日光の当たる場所
- ・湿気、埃の多い場所
- ・暖房器具の近くや車のダッシュボード等高温になる場所

8 カードのご注文について

必ず本体下面の管理No.(本体コード)をお伝え下さい。
お手元に届きましたら、対象のSSリーダー2に登録し使用出来ることをご確認下さい。
正規のご発注者でない場合、また、正規受付場所ではない場合、お受けできませんので予めご了承下さい。

■製造・発売元

株式会社 **Keiden**

<https://www.keiden-jp.com>

本社 〒113-0021東京都文京区本駒込2-29-24 TEL.03-3945-0069

大阪営業所 〒530-0031大阪府大阪市北区菅栄町1-20 TEL.06-6354-1169 福岡営業所 〒810-0073福岡県福岡市中央区舞鶴1-4-1 TEL.092-739-6155