

本書をよくお読みになってから、お取り付け、ご使用ください。

STEP 1 暗証番号の設定

1 フタを開ける。

- CLEARボタンを下げます。
- OPENボタンを下げながらフタを外します。(下図参照)

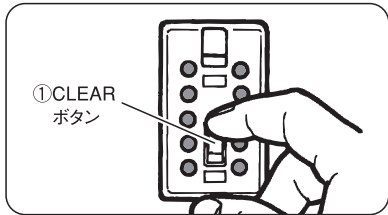

① CLEAR ボタン

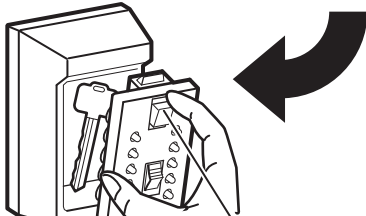

※工場出荷時に暗証番号は設定されていません。

② OPEN ボタン

2 フタ内側のカバーを取外す。

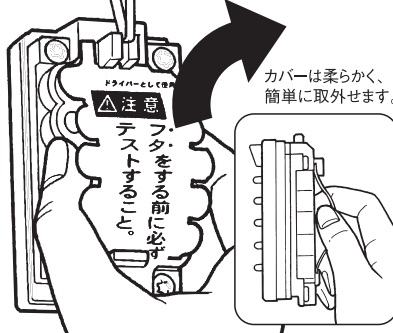

3 外したカバーを使用して暗証番号の設定を行ないます。

カバーの先端部分を使用し暗証番号を設定します。

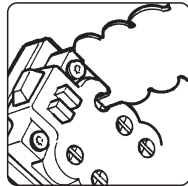

△注意
フタをする前に必ずテストすること。

4 フタの内側を確認します。

フタの内側には下図のような矢印のボタンが10ヶ並んでいます。この矢印ボタンは表面の番号ボタンに対応しています。

矢印の意味

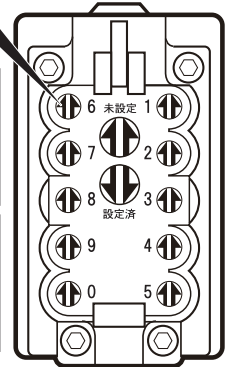

暗証番号にしたい番号の矢印を下に向けて、設定を行ないます。

この時点では暗証番号が設定されていないため、矢印が全て上を向いています。

5 暗証番号を設定する。

暗証番号は自由に設定できます。暗証番号にしたい数字の矢印ボタンをドライバーで軽く押し、沈めながら回し、矢印を真下に向けます。

この時、矢印の方向が少しでも傾いていると、きちんと設定されない場合がありますので、ご注意ください。

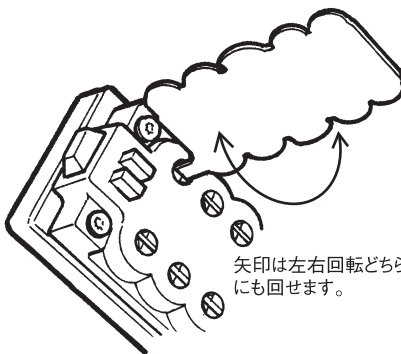

矢印は左右回転どちらにも回せます。

矢印をきちんと真下に向け、ボタンが元通りに浮き上がれば設定OKです。

6 設定例

たとえば、暗証番号1・4・7・0を設定とします。1・4・7・0それぞれの矢印ボタンを下に向け、矢印ボタンが正確に「真下」を向き、元通りに「浮き上がっている」ことを確認し、設定を完了します。

△ 設定上の注意

暗証番号は重複しない異なった数字でのみ設定が可能です。1122の様に重複する数字で暗証番号を設定することは出来ません。

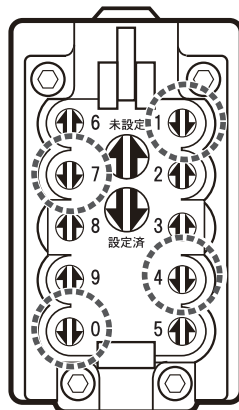

7 設定完了。

暗証番号の設定が終了したら、カバーを戻します。

上下の金具に挟みます。

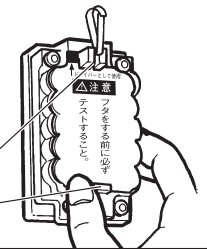

8 最後にテストを行ないます。

- 設定した暗証番号のボタンを、それぞれバチッと音が出るまでしっかり押します。
 - OPENボタンを下げます。
 - 正しく設定されていれば、OPENボタンは、カチッと音が出るまでしっかり下がります。
- ※番号を押し間違えた場合はCLEARボタンを下げる事により元の状態に戻ります。

① 暗証番号を押す

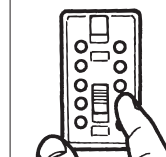

② OPENボタンを下げる

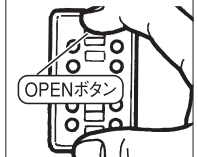

うまくいかない場合は再度設定を行ないます。

ウラ面へ



STEP 2 ご使用方法

1 カギを入れて保管する。

カギ番人にカギを入れます。カギにキーホルダーが付いていると、フタがきちんと閉まらないことがあります。

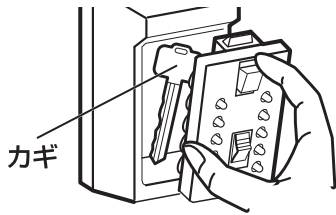

カギ

フタの内側にあるフックにカギを引っ掛けて入れることもできます。

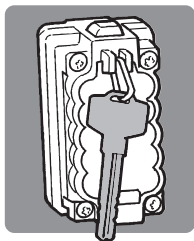

2 カギ番人の開閉方法

■ 開ける時は

暗証番号を押し、OPENボタンを下げます。

①暗証番号を押し

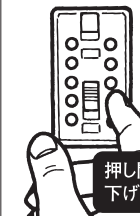

②OPENボタンを下げる



押し間違えた時はCLEARボタンを下げる事でリセットされます。

■ 閉じる時は

暗証番号を押し、OPENボタンを下げながらフタの下側から本体にはめ込みます。

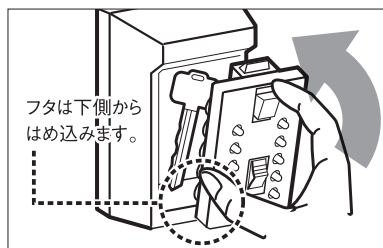

フタは下側からはめ込みます。

3 カギ番人スタンダードタイプ 【PS6】の設置方法

1 壁に取り付ける（壁付けタイプのみ）

壁付けタイプについては、平坦な面を探し、備え付けのネジを用いて取付けるか、あなたの用途に合った適当な取付け用具を用いて取付けてください。

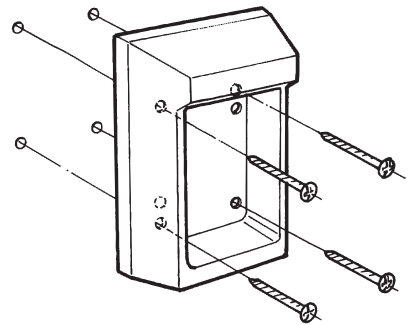

蓋の落下を防止する
吊りワイヤー別売り

4 カギ番人ビックタイプ 【PS7】の仕様

1 PS7専用保護カバー

カギ番人BIGには専用保護カバーが付属しております。雨・塵・埃がかかる場所では専用保護カバーの使用をおすすめ致します。

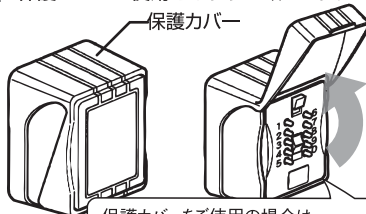

保護カバーをご使用の場合は保護カバーをめくって操作して下さい。

保護カバーは不要な場合は本体から取り外してください。



※設置後は専用保護カバーの取り外しは出来ません。

5 【PS7】の設置方法

1 壁に取り付ける

平坦な面に、設置面に合った適当な取り付け用具を用いて取り付けて下さい。

付属のビスは4mm径のノープラグビスです。コンクリート等にプラグを使用せずにご利用頂けます。付属のビスをご利用の場合はφ3.4mmの下穴をあけてください。

※取り付け場所の構造や材質に合った工法で取り付け工事を行って下さい。壁の柱等、できるだけ丈夫な部分に設置してください。

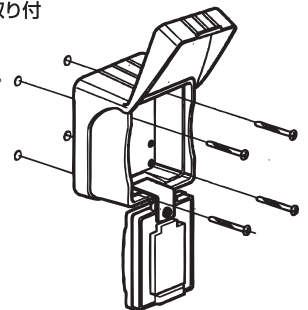

⚠️ ご注意

- 設定された暗証番号を入力する以外に、解錠する方法はございません。
- 暗証番号のお忘れ、お問い合わせに関しまして、当社では対応できません。
- 暗証番号は忘れないよう記録し安全な場所に保管下さい。暗証番号を喪失すると解錠出来なくなります。
- 暗証番号の設定変更後は、扉を閉める前に、必ず新しい暗証番号で解錠出来るかをご確認下さい。
- キーボックスのフタはしっかり開めてください。閉めた後は正しく閉まっているかご確認ください。
- 暗証番号の設定は付属のプラスチックカードをご使用ください。ドライバーなどは故障の原因となります。
- 開閉はゆっくりと行ってください。けがや破損の原因となる恐れがあります。
- 収納物の形状・収納方法によっては、引っかかるなど開閉できなくなる場合がありますのでご注意ください。
- 製品の落下によるケガ、製品や収納物・建物やドア等の破損には、一切の補償・弁償等を行いません。
- 収納物の盗難等、事故・トラブル・犯罪等が発生しても、当社は一切の補償・弁償等を行いません。
- 潤滑油は故障の原因となりますので、絶対に使用しないで下さい。
- カギ保管時はキーホルダーを外して収納して下さい。

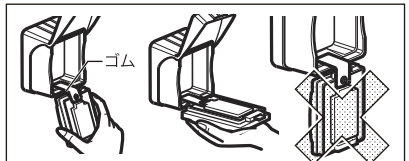

PS7にフタの落下を防ぐため本体とフタつなぐゴムがついておりますが環境等の影響でゴムが劣化しフタが落下する恐れがございます。フタの開け閉めの際は必ずフタを手で持ち開け閉めを行ってください。



潤滑油

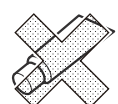

グリス

滑油は故障の原因となりますので、使用しないでください。