

扉固定金具取付説明書 SA-6 (PS6・PS12・DS2 用)

■部品構成 ※取付には別途プラスドライバーが必要です。	■取付対応製品	■取付可能扉厚
 <p>ビス×2 ナット×2 ナット保護キャップ×2 ワイヤー ※PS6-1のみ使用 六角ドライバー</p> <p>扉固定金具</p>	<p>本製品は下記のカギ番人に取付が可能です。</p>  <p>PS6 PS12 DS2</p>	<p>本製品は22~45mmまでの扉へ設置が可能です。</p>  <p>22~45mm</p>

■扉固定金具取付の前に

扉固定金具はカギ番人のタテ・ヨコどちらの向きでも取付が可能です。扉に設置する状態に合わせてタテ・ヨコを選び取り付けてください。

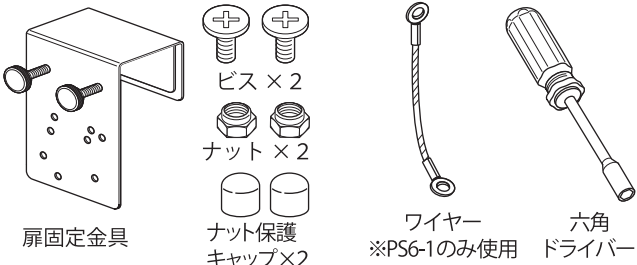
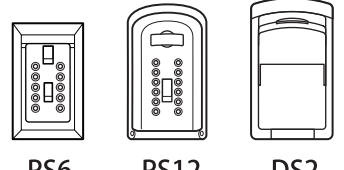
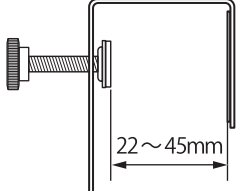
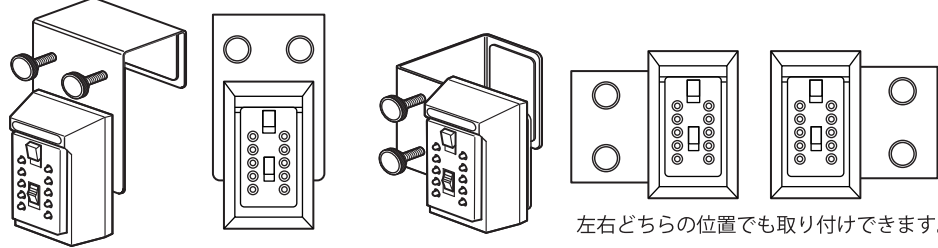

タテ向き (扉の上に設置) ヨコ向き (扉の横に設置)

左右どちらの位置でも取り付けできます。

取付前に扉固定金具表面の保護フィルムを剥がしてください。

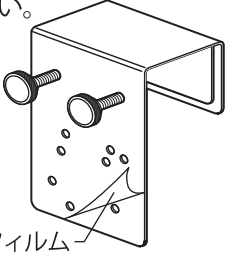

保護フィルム

■PS6 に扉固定金具を取り付ける

扉固定金具をカギ番人 PS6 に取り付けます。

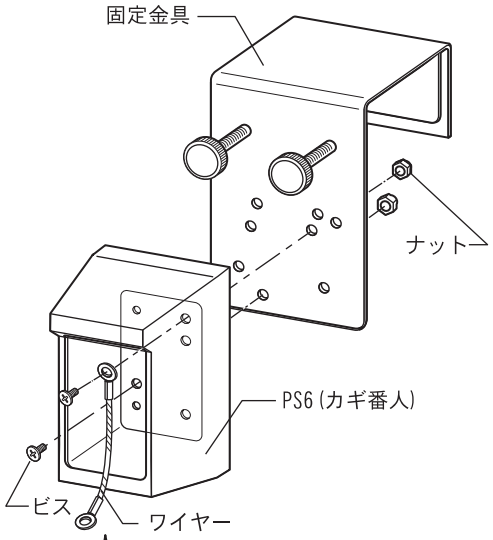

固定金具

ナット

PS6 (カギ番人)

ビス

ワイヤー

フタの落下を防ぐため、PS6 で使用する場合はワイヤーを上図の位置で取り付けます。

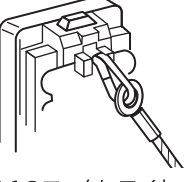

PS6のフックにワイヤーを取り付けます。取り付け後、蓋が閉まる事を確認して下さい。

●タテ向きに取付

下図の穴を使い、扉固定金具をカギ番人に取り付けます。

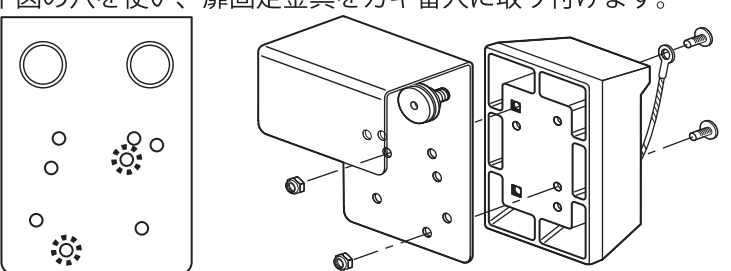

取り付けには別途プラスドライバーが必要です。付属の六角ドライバーでナットを固定しながら、プラスドライバーでビスを強く締め込みます。ゆるみ止めナットのため途中で一度止まりますが、隙間がなくなるまでさらに強く締めこんでください。

●ヨコ向きに取付

下図の穴を使い、扉固定金具をカギ番人に取り付けます。

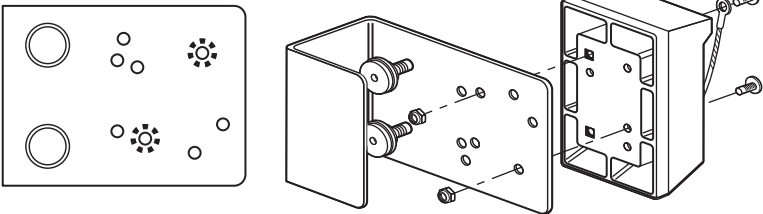

取り付けには別途プラスドライバーが必要です。付属の六角ドライバーでナットを固定しながら、プラスドライバーでビスを強く締め込みます。ゆるみ止めナットのため途中で一度止まりますが、隙間がなくなるまでさらに強く締めこんでください。

ビスを締め付けた後、ナットにキャップをかぶせます。



キャップ

■PS12 に扉固定金具を取り付ける

扉固定金具をカギ番人 PS12 に取り付けます。

●タテ向きに取付

下図の穴を使い、扉固定金具をカギ番人に取り付けます。

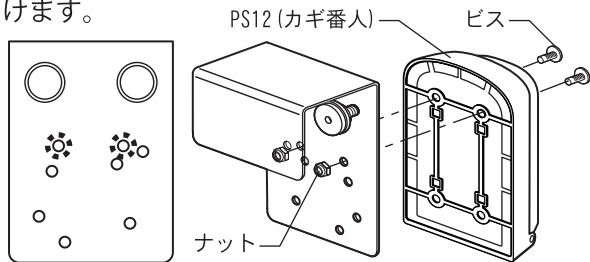

●ヨコ向きに取付

下図の穴を使い、扉固定金具をカギ番人に取り付けます。

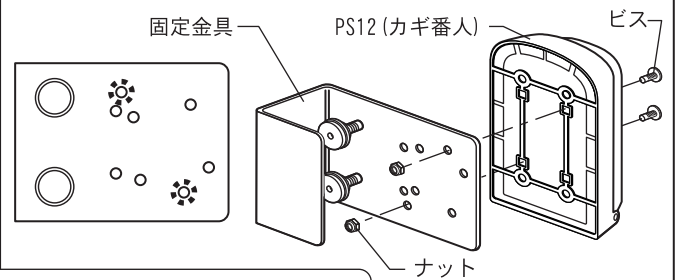

取り付けには別途プラスドライバーが必要です。
付属の六角ドライバーでナットを固定しながら、プラスドライバーでビスを強く締め込みます。
ゆるみ止めナットのため途中で一度止まりますが、隙間がなくなるまでさらに強く締めこんでください。

ビスを締め付けた後、ナットにキャップをかぶせます。

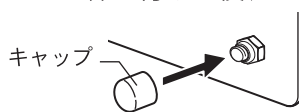

■DS2 に扉固定金具を取り付ける

扉固定金具をカギ番人 DS2 に取り付けます。

●タテ向きに取付

下図の穴を使い、扉固定金具をカギ番人に取り付けます。固定金具 DS2 (カギ番人) ビス

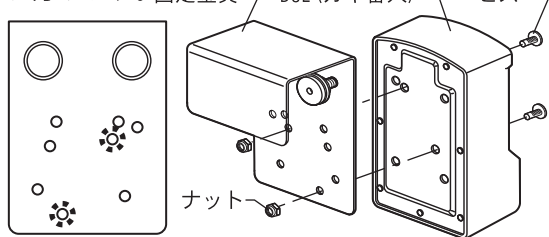

●ヨコ向きに取付

下図の穴を使い、扉固定金具をカギ番人に取り付けます。

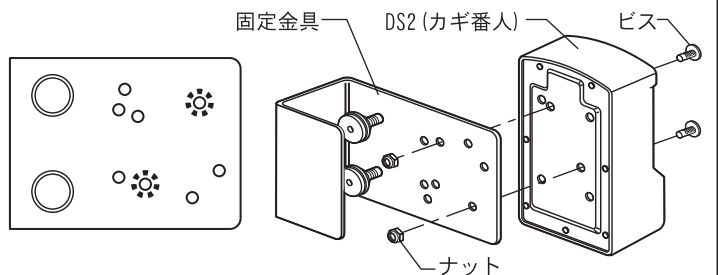

取り付けには別途プラスドライバーが必要です。
付属の六角ドライバーでナットを固定しながら、プラスドライバーでビスを強く締め込みます。
ゆるみ止めナットのため途中で一度止まりますが、隙間がなくなるまでさらに強く締めこんでください。

ビスを締め付けた後、ナットにキャップをかぶせます。

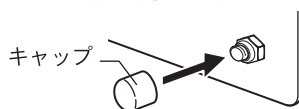

■扉に設置する

扉に固定金具をはさみ固定ネジを締め付け固定します。

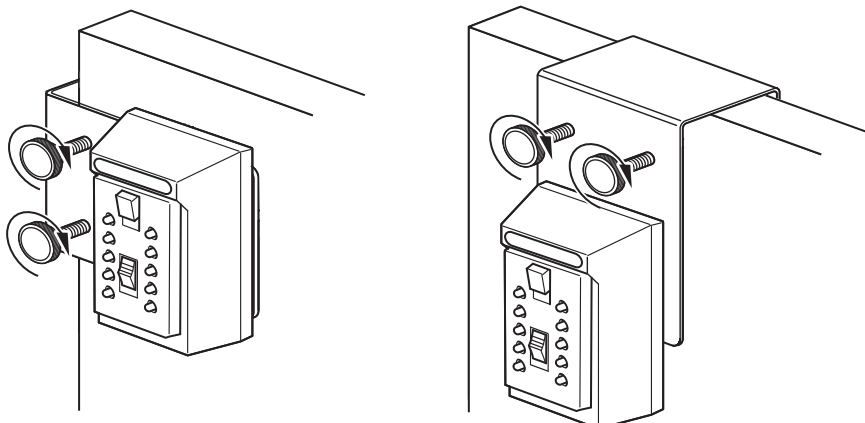

⚠ 注意 ⚠

振動や使用環境により固定ネジが緩む場合がございます。落下の危険性がございますので、扉を開ける際は必ず固定ネジの締め付けをご確認下さい。

※扉の形状によっては取付かない場合がございます。
※長期に使用されない用途では上部に吊るす固定方法をお勧め致します。